

Listino edilizia

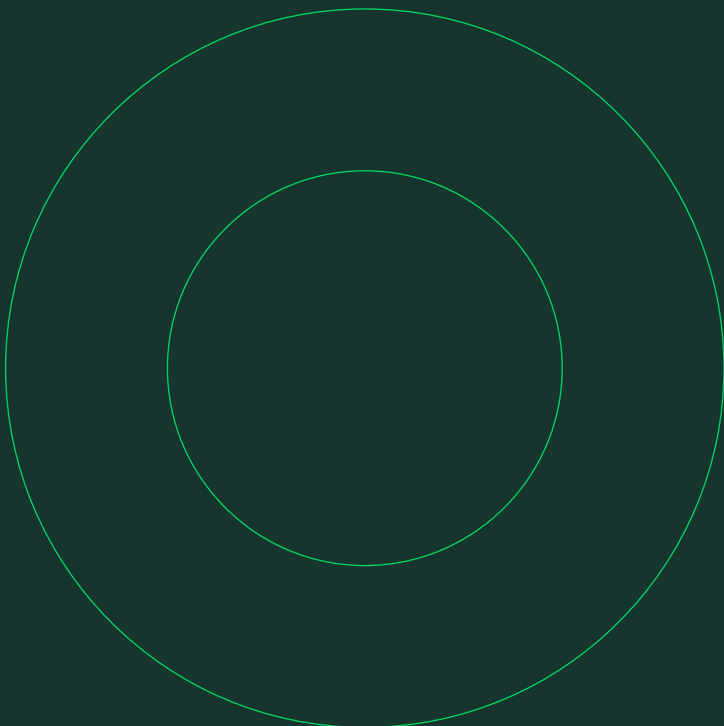

Tubi e raccordi in PVC, PEAD, corrugati, PRFV, gres -
Chiusini in ghisa e composito - Canali di drenaggio -
Geotessili - Serbatoi e impianti di depurazione - Soluzioni
per invarianza idraulica - Manufatti in CLS - Recinzioni -
Prodotti per la manutenzione stradale





Edilizia

Tubi e raccordi in PVC	11
Cavidotti in PEAD e PVC	17
Tubi corrugati per fognature	19
Tubazioni in vetroresina (PRFV)	24
Tubi e raccordi in gres ceramico	25
Giunti per allaccio fognatura	27
Paratoie	29
Chiusini in materiale composito	30
Chiusini in ghisa sferoidale	32
Chiusini in ghisa lamellare	37
Canali di drenaggio	40
Geotessile e prodotti geosintetici	45
Serbatoi in polietilene, impianti per il trattamento delle acque	47
Reti e recinzioni	52
Soluzioni per l'invarianza idraulica	53
Manufatti in calcestruzzo	55
Articoli per la manutenzione stradale	59



La Boldarino S.p.A. ha voluto introdurre il marchio "a chilometro 0" per promuovere la commercializzazione dei prodotti concepiti e realizzati entro un raggio di 200 km dal territorio lombardo. In questo modo desidera garantire un ridotto impatto ambientale limitando i costi di reperimento e trasporto dei materiali e soprattutto, privilegiare le aziende del territorio favorendo lo sviluppo del tessuto economico, produttivo e sociale. Per analoghe finalità sono evidenziati i prodotti "Made in Italy".

EDILIZIA - TABELLA SCONTI

PAGINA	MATERIALE	CL. MERC.	SCONTO %
11	TUBI PVC FOGNATURA UNI EN1401	BA	
13	TUBI PVC FOGNATURA STRUTTURATI EN 13476	BAAL	
14	RACCORDI IN PVC PER FOGNATURA	LN	
15	TUBI PVC SERIE EDILIZIA (ARANCIO E AVORIO)	BD	
16	RACCORDI IN PVC SERIE EDILIZIA	LP	
17	CAVIDOTTI CORRUGATI IN PEAD	BN	
18	CAVIDOTTI LISCI IN PEAD	AZ	
18	SELLETTE PER CAVIDOTTI IN PVC	BQ	
19	TUBO CORRUGATO PER FOGNATURE, DRENOPAL	AF01	
20	RACCORDI E POZZETTI PER TUBO CORRUGATO	AF	
22	TUBI CORRUGATI PER FOGNATURE ECOPAL 2.0	BF	
23	TUBO SPIRALATO PE/AC PER FOGNATURE	AF	
24	TUBI IN VETRORESINA	DA	
25	TUBI IN GRES CERAMICO	EA	
26	RACCORDI PER TUBI IN GRES	EA01	
27	CONNESSIONI SPECIALI PER FOGNATURA	LN	
28	GIUNTI PER ALLACCIO FOGNATURA	LL	
29	PARATOIE MURALI A GHIGLIOTTINA	NB	
30	CHIUSINI IN MATERIALE COMPOSITO "KIO"	PAKIO	
32	CHIUSINI IN GHISA SFEROIDALE	PA	
37	CHIUSINI IN GHISA LAMELLARE	PAMN	
40	CANALI DI DRENAGGIO IN PEAD E CLS POLIMERICO - USO RESIDENZIALE	PS01	
42	CANALI DI DRENAGGIO IN CLS POLIMERICO - USO STRADALE	PS02/PS04	
43	CANALI IN CLS CON PROFILO ZINCATO	PS01	
45	GEOTESSILE A FILO CONTINUO	RS	
46	PRODOTTI GEOSINTETICI	RS	
47	SERBATOI IN PE, IMPIANTI TRATTAMENTO ACQUE	ST	
52	RETI E RECINZIONI	CR	
55	MANUFATTI IN CLS	PI	
56	POZZETTI IN CLS PER TELECOMUNICAZIONI E FOGNATURE, SCATOLARI	PI	
59	PRODOTTI PER LA MANUTENZIONE STRADALE	EDMA	
60	ALZACHIUSINI MAGNETICO	UA	

TUBI IN PVC RIGIDO PER FOGNATURE UNI EN 1401

Tubi PVC-U a norma UNI EN 140-01:2019 di colore marrone-arancio RAL 8023 per condotte destinate al convogliamento di reflui di fognature civili, industriali e agricole.

Sistema di giunzione a bicchiere con guarnizione preinserita meccanicamente a caldo durante la fase di formazione del bicchiere, composta da elemento di tenuta a norma UNI EN 681 accoppiato ad anello di rinforzo in polipropilene privo di elementi metallici. Parametri di prova: pressione idrostatica 1,5 bar e pressione d'aria negativa - 0,6 bar.

Le tubazioni ottemperano alla norma UNI EN 1401 con l'utilizzo di materiali riciclati nel rispetto del D.M. 256 del 23/06/22 che regola i CAM.



TIPO SN4 SDR41 cod. UD				GUARNIZIONE PREINSERITA A CALDO			
Ø mm	Spess. mm (S)	Lungh. Bicchiere mm	Pezzi per bancale	barre da 6 m €/m (L)	barre da 3 m €/m (L)	barre da 2 m €/m (L)	barre da 1 m €/m (L)
110	3,2	80	105	6,75	8,41	8,59	9,40
125	3,2	90	94	7,75	8,91	9,69	10,46
160	4,0	100	52	12,08	13,89	15,10	16,31
200	4,9	110	30	18,50	21,27	23,12	24,98
250	6,2	130	20	29,50	33,92	36,87	39,83
315	7,7	160	9	46,67	53,66	58,33	63,00
355	8,7	180	9	a richiesta		-	-
400	9,8	190	9	75,83	87,21	-	-
450	11	210	4	a richiesta		-	-
500	12,3	220	2	120,33	138,38	-	-
630	15,4	230	2	200,00	230,00	-	-
710	17,4	250	2	348,33	400,58	-	-
800	19,6	300	2	444,17	510,79	-	-
900	22	350	2	a richiesta		-	-
1000	24,5	380	2	a richiesta		-	-
1200	25,3	380	2	a richiesta		-	-

TIPO SN8 SDR34 cod. UD				GUARNIZIONE PREINSERITA A CALDO			
Ø mm	Spess. mm (S)	Lungh. Bicchiere mm	Pezzi per bancale	barre da 6 m €/m (L)	barre da 3 m €/m (L)	barre da 2 m €/m (L)	barre da 1 m €/m (L)
110	3,2	80	105	6,75	7,76	-	-
125	3,7	90	94	8,83	10,16	-	-
160	4,7	100	52	14,50	16,67	-	-
200	5,9	110	30	22,25	25,58	-	-
250	7,3	130	20	34,67	39,86	-	-
315	9,2	160	9	56,17	64,59	-	-
355	10,4	180	9	a richiesta		-	-
400	11,7	190	9	92,33	106,18	-	-
450	13,2	210	4	a richiesta		-	-
500	14,6	220	2	142,33	163,68	-	-
630	18,4	230	2	243,00	279,45	-	-
710	20,8	250	2	413,33	475,33	-	-
800	23,4	300	2	524,17	602,79	-	-

TUBI FORNITI CON GUARNIZIONE ELASTOMERICA A LABBRO A CORREDO

FITT SEWER ICE: IL TUBO FOGNATURA UNIVERSALE CHE NON C'ERA

FITT Sewer ICE è il primo tubo in policloruro di vinile non plastificato (PVC-U) a poter vantare la doppia certificazione UNI EN 1401 e UNI EN ISO 1452. Grazie a questa sua peculiarità, FITT Sewer ICE si propone al mercato come la soluzione tecnica adatta a soddisfare tutte le esigenze applicative dei sistemi di fognatura a gravità e in pressione per il trasporto di liquidi.

CARATTERISTICHE

La caratteristica del cristallo di ghiaccio ne conferma la particolare capacità di resistenza agli urti a 0°, così come richiesto dallo standard ISO 2127, con il soddisfacimento del requisito addizionale alla UNI EN 1401 che garantisce la resistenza all'urto fino a -10°C (ISO 11173).



FITT Sewer ICE utilizza un sistema di giunzione a bicchiere con guarnizione pre-inserita meccanicamente a caldo durante la fase di formazione del bicchiere che assicura una perfetta stabilità e funzionalità della guarnizione nel tempo. La guarnizione Power Lock® è composta da un elemento di tenuta in elastomero EPDM a norma UNI EN 681, co-stampato con un anello di irrigidimento in polipropilene fibrorinforzato.



FITT Sewer ICE è conforme alla doppia certificazione per "tubi di plastica e drenaggio interrato e fuori terra e fognature sotto pressione" - UNI EN ISO 1452-2:2010 - e "tubi in PVC-U per sistemi di tubazioni per tubazioni e scarichi interrati non in pressione e applicazioni a bassa temperatura" - UNI EN 1401-1:2019 - e quindi marcato KIWA-UNI.

PLUS DI PRODOTTO

- 1 Tenuta giunto come richiesto dalle norme **UNI EN 1401** e **UNI EN ISO 1452**.
- 2 Tubo conforme alla UNI EN 1401 con **MRS a 50 anni** conforme alla UNI EN ISO 1452.
- 3 "❄️" (addizionale della UNI EN 1401 per uso a -10°C).
- 4 **Area di applicazione UD**
(tubazioni idonee per applicazioni interrate fino ad 1 metro oppure a distanza superiore dalle abitazioni e che possono resistere a scarichi caldi).
- 5 Tubo con doppia marcatura **UNI EN 1401 e UNI EN ISO 1452**.

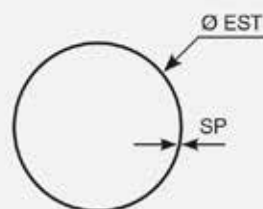
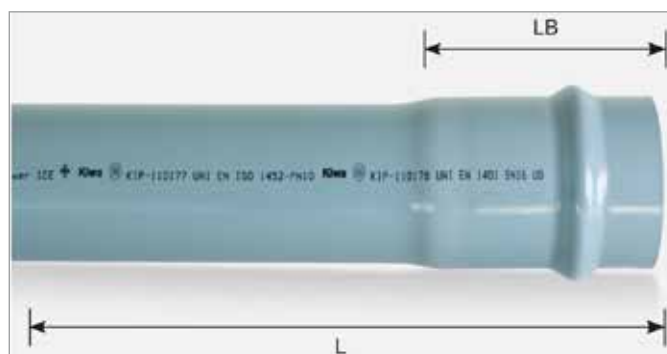

Ø EST = diametro esterno
L = lunghezza
LB = lunghezza bicchiere
SP = spessore

FITT SEWER ICE / SN16 - PN 10

Diametro esterno Ø EST. mm	Spessore SP mm	Lungh. Bicchiere LB cm	Pezzi per palette	barre da 6 m €/m (L)	barre da 3 m €/m (L)
110	4,2	15	57	10,80	-
125	4,8	16	43	13,80	-
160	6,2	18	26	22,85	-
200	7,7	19	15	35,30	38,90
250	9,6	21	12	55,10	60,60
315	12,1	22	6	87,90	96,70
400	15,3	23	6	148,90	163,80
500	19,1	24	2	234,30	-
630	24,1	33	2	430,15	-

TUBO IN PVC RIGIDO A PARETE STRUTTURATA TRIPLO STRATO EN13476

Tubi in PVC a parete a triplo strato liscia interna-esterna tipo A1 con giunto a bicchiere con guarnizione.
 Utilizzo in condotte fognarie interrate non in pressione, civili e industriali.

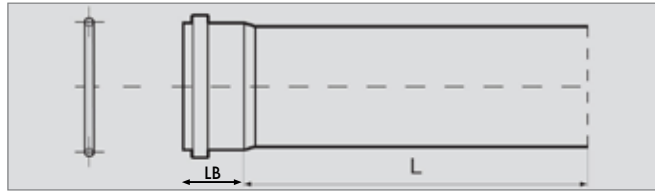
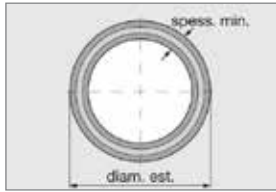
SN4/CR4 Rigidità anulare > 4 KN/mq.

TIPO SN 4 CR 4

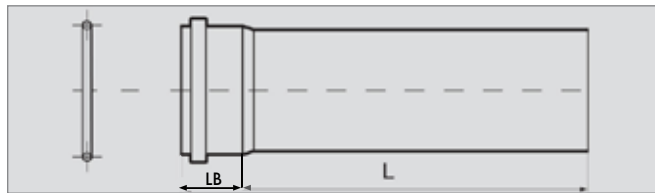
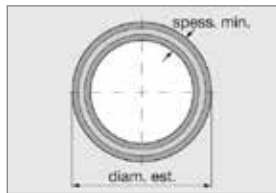
Ø mm	Spessore mm (S)	Lunghezza Bicchiere LB	Pezzi per bancale	barre da 5 ml €/ml (L)	barre da 3 ml €/ml (L)	barre da 2 ml €/ml (L)	barre da 1 ml €/ml (L)	barre da 0,5 ml €/ml (L)
110	3,2	70	86	6,20	6,46	6,70	7,23	10,16
125	3,2	75	68	7,08	7,38	7,65	8,31	11,54
160	4	90	40	11,08	11,54	12,00	12,92	17,84
200	4,9	110	25	16,99	17,69	18,38	19,85	27,38
250	6,2	140	16	27,51	30,87	34,38	38,31	-
315	7,7	170	9	43,57	48,51	53,77	60,31	-
400	9,8	195	6	74,46	83,40	90,77	99,23	-
500	12,3	220	4	111,54	130,92	149,54	170,15	-
630	15,4	240	3	a richiesta	a richiesta			

SN8/CR8 Rigidità anulare > 8 KN/mq.

TIPO SN 8 CR 8

Ø mm	Spessore mm (S)	Lunghezza Bicchiere LB	Pezzi per bancale	barre da 5 ml €/ml (L)	barre da 3 ml €/ml (L)
125	3,7	75	68	8,65	9,59
160	4,7	90	40	13,76	15,23
200	5,9	110	25	21,02	23,18
250	7,3	140	16	35,10	37,23
315	9,2	170	9	54,31	60,00
400	11,7	195	6	92,60	102,15
500	14,6	220	4	147,02	172,90
630	18,4	240	3	a richiesta	a richiesta

SN16/CR16 Rigidità anulare > 16 KN/mq.

Colore: Grigio chiaro

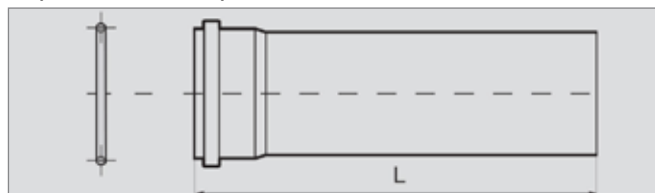
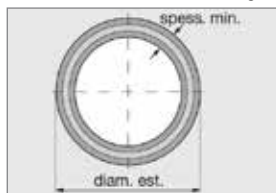











Giunzione: Bicchiere con guarnizione preinserita ad alte prestazioni (fino a 2,5 bar)

TIPO SN 16 CR 16

Ø mm	Spessore mm (S)	Lunghezza Bicchiere LB	Pezzi per bancale	barre da 6 ml €/ml (L)	barre da 3 ml €/ml (L)	barre da 1 ml €/ml (L)
110	4,0	65	86	10,30	12,30	15,23
125	4,8	75	68	13,70	15,07	19,69
160	6,2	95	40	19,85	21,95	27,85
200	7,7	105	25	31,92	35,33	44,77
250	9,6	140	16	49,15	54,36	68,92
315	12,1	170	9	79,40	87,79	111,23
400	15,3	195	6	151,40	167,30	213,50
500	19,1	220	4	240,60	265,87	339,30
630	23,4	245	2	-	-	-

RACCORDI IN PVC RIGIDO PER CONDOTTE DI SCARICO INTERRATE - Col. ROSSO MATTONI - RAL 8023

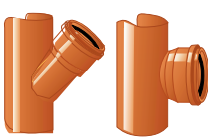
Norma UNI EN 1401

DESCRIZIONE		Ø mm	110	125	160	200	250	315	400	500	630		
	Curva 15° e 30°	€/pz	3,30	5,08	7,74	16,63	42,62	70,46	190,58	377,69	984,06		
	Curva 45°	€/pz	3,32	4,50	7,74	14,32	40,89	60,06	160,43	377,69	1.022,18		
	Curva 87° 30'	€/pz	3,93	5,54	10,40	19,06	45,05	76,23	288,75	480,48	1.112,84		
	Derivazione 45°	€/pz	7,62	9,93	18,48	34,30	69,30	165,17	401,94	880,11	1.972,74		
	Derivazione 90°	€/pz	6,35	17,33	14,21	33,50	69,30	135,14	401,94	828,14	1.935,78		
	Ispezioni con tappo	€/pz	13,28	18,25	36,27	50,82	90,09	133,40	196,81	411,18	785,40		
	Tappo a vite	€/pz	10,63	9,82	25,29	27,95	58,33	116,66	-	-	-		
	Tappo di chiusura	€/pz	3,93	6,70	8,43	14,90	58,91	83,74	122,43	211,37	519,75		
	Manicotto	€/pz	3,35	5,20	7,39	14,44	33,50	51,40	106,49	244,51	614,46		
	Valvola antiriflusso	€/pz	209,86	209,86	296,49	274,43	497,81	711,48	1.344,42	1.842,23	2.977,59		
	Sifone Firenze	€/pz	28,88	41,58	57,17	95,52	217,72	383,46	831,83	1.940,98	2.772,00		
	Sifone Firenze doppia ispezione	€/pz	42,16	54,75	71,61	134,67	338,88	510,74	1.097,25	2.286,90	3.344,88		
	Derivazione a morsa a 45° e 90°	Ø mm	160x125	200x125-160	250x125-160	250x200	315x125-160	315x200	315x250	400x125-160	400x200	400x250	400x315
		€/pz	28,30	38,12	45,97	46,78	68,84	87,43	114,69	89,51	99,45	129,48	133,17
	Aumento	Ø mm	500x125-160	500x200	500x250	500x315	500x400	630x125-200	630x250	630x315	630x400	630x500	
		€/pz	106,26	120,70	140,79	152,23	203,63	151,54	307,23	340,73	375,03	510,51	
Ø mm		110x125	110x160	110x250	125x160	125x200	125x250	125x315	160x200	160x250	160x315-400	200x250	
€/pz		3,70	5,08	65,84	6,35	16,17	23,91	114,35	10,16	53,82	127,05	25,41	
		Ø mm	200x315	200x400	250x315	250x400	315x400	315x500	400x500	400x630	500x630		
		€/pz	97,71	120,12	83,74	193,58	106,26	433,13	254,10	808,50	808,50		

Guarnizione elastomerica montata e compresa nel prezzo.

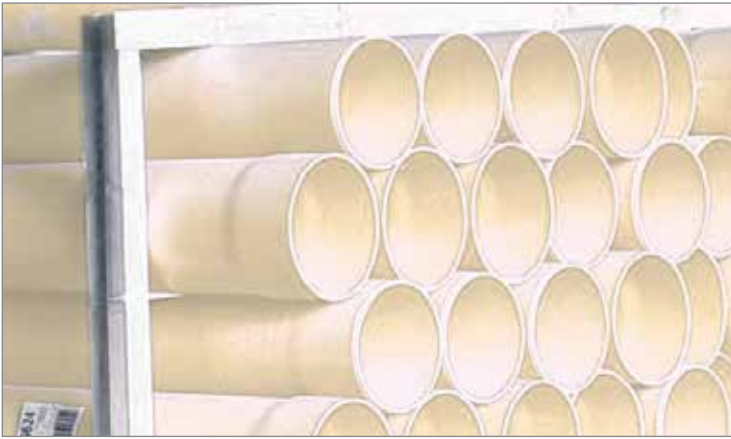
TUBI IN PVC RIGIDO PER L'EDILIZIA Serie NORMALE - Colore AVORIO - Tipo 300











Ø mm		63	80	100	125	140	160	200	250	315	400	500	630
Barre m 3	€/m	2,81	3,89	4,32	6,49	8,75	10,83	16,72	27,12	43,02	67,40	101,69	-
Barre m 2	€/m	3,31	4,60	5,16	7,73	10,44	13,00	20,04	32,71	52,15	82,20	124,30	-
Barre m 1	€/m	3,88	5,43	6,05	9,11	12,35	15,40	23,95	39,54	62,72	102,11	155,56	-

TUBI IN PVC RIGIDO PER L'EDILIZIA Serie SUPER - Colore ARANCIO - Tipo 302

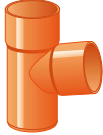
Ø mm		40	50	63	80	100	125	140	160	200	250	315
Barre m 3	€/m	3,37	4,28	5,24	5,61	6,36	8,34	9,71	11,37	17,89	28,81	47,04
Barre m 2	€/m	3,98	5,07	6,23	6,67	7,54	9,95	11,63	13,63	21,48	34,73	56,89
Barre m 1	€/m	4,60	5,88	7,26	7,79	8,83	11,74	13,73	16,17	25,61	41,93	68,49

A richiesta tubi a marchio IIP

RACCORDI PVC RIGIDO PER L'EDILIZIA - Colore AVORIO (N) e Colore ARANCIO (S)

DESCRIZIONE		Ø mm	50	63	80/82	100	125	140	160	200	250	315	400			
	Curve aperte a 45°	N €/pz	1,60	2,23	2,87	3,50	5,08	7,31	8,26	15,57	49,23	A. R.	-			
		S €/pz	1,60	2,23	2,87	3,50	5,08	7,31	8,26	15,57	58,13	A. R.	-			
	Curve chiuse a 87°30'	N €/pz	1,91	2,54	3,50	3,81	6,04	8,58	12,08	18,43	69,88	A. R.	-			
		S €/pz	1,91	2,54	3,50	3,81	6,04	8,58	12,08	18,43	75,92	A. R.	-			
	Derivazioni a 45°	N €/pz	2,87	3,81	6,68	6,99	10,49	14,93	18,43	39,39	112,76	A. R.	-			
		S €/pz	2,87	3,81	6,68	6,99	10,49	14,93	18,43	39,39	121,65	A. R.	-			
	Derivazioni a 90°	N €/pz	2,87	3,81	6,68	6,99	10,49	14,93	18,43	39,39	96,88	A. R.	-			
		S €/pz	2,87	3,81	6,68	6,99	10,49	14,93	18,43	39,39	108,63	A. R.	-			
	Ispezioni con tappo	N €/pz	-	16,20	16,52	16,84	21,28	22,24	29,22	46,06	107,36	A. R.	-			
		S €/pz	-	16,20	16,52	16,84	21,28	22,24	29,22	46,06	112,76	A. R.	-			
	Tappo a vite	N €/pz	-	-	-	-	-	-	-	-	-	-	-			
		S €/pz	-	-	4,77	6,04	7,31	8,26	19,38	21,28	66,71	133,40	-			
	Sifone Firenze	N €/pz	-	-	-	24,78	32,09	42,88	59,71	96,88	293,81	560,29	1.006,88			
		S €/pz	-	19,38	23,19	24,78	32,09	42,88	59,71	96,88	301,43	-	-			
	Aumenti (Bicc. Ø minore)	Ø	63 x 80	80 x 125	80 x 100	80 x 100	100 x 125	100 x 140	100 x 160	125 x 140-160	125 x 200	140 x 160	140 x 200	160 x 200	200 x 250	250 x 315
		S €/pz	5,08	5,08	5,08	8,26	8,58	11,12	13,03	14,62	14,62	16,52	52,42	-		
	Riduzione (Bicc. Ø maggiore)	S €/pz	5,08	12,71	8,26	12,71	14,62	16,20	16,20	16,52	16,20	16,52	62,90	-		

Altre misure a richiesta

CAVIDOTTO IN ROTOLI A DOPPIO STRATO - CORRUGATO ESTERNO - LISCIO INTERNO - 450N - serie-N

Manicotto di giunzione a corredo - Conforme alle normative CEI EN 61386-24 - Colore interno: nero. Colore esterno: grigio.

Ø Est. / Ø Int.	40/31	50/39	63/50	75/63	90/74	110/92	125/105	160/138	200/170*
Rotoli da 50 m - €/m	1,40	1,69	2,08	2,66	3,21	4,04	4,92	7,88	-
Rotoli da 25 m - €/m	1,58	1,94	2,38	3,08	3,70	4,67	5,66	9,01	13,92

CAVIDOTTO A DOPPIO STRATO IN BARRE DA 6m - 450N - serie-N

Barre da 6m comprese di manicotto.

Conforme alle normative CEI EN 61386-24 - Colori standard: rosso, grigio - Altri colori a richiesta

Ø Est. / Ø Int.	40/31	50/39	63/50	75/63	90/76	110/92	125/105	160/138	200/170
€/m	-	-	-	-	-	4,66	5,65	9,02	14,61

CAVIDOTTO A DOPPIO STRATO - CORRUGATO ESTERNO - LISCIO INTERNO - 450N

Rotoli da 50 m ad esclusione del Ø 200 fornito in rotoli da 25 m.

Colori disponibili: Parete esterna: blu - giallo - verde - Parete interna: nero

Ø Est. / Ø Int.	40/31	50/39	63/50	75/63	90/74	110/92	125/105	160/138	200/170
€/m	1,49	1,80	2,22	2,87	3,43	4,33	5,28	8,42	14,90

CAVIDOTTO IN BARRE 750 NEWTON ENEL - CONFORME A DS4235 Rev. 01/2003

Lunghezza barre: 6 m - Manicotto di giunzione a corredo - Conforme alla normativa CEI EN 61386-24 marchio IMQ - Colore esterno: grigio - Colore interno: giallo - Resistenza allo schiacciamento 750N, deformazione del diametro interno pari al 5% - Marcature ENEL

Ø Est. / Ø Int.	40/31	50/39	63/50	75/63	90/76	110/92	125/105	160/138	200/170
€/m	-	-	-	-	-	6,65	7,67	11,16	16,80

TUBO PER DRENAGGIO A DOPPIO STRATO "POLIDREN"

In rotoli, resistenza allo schiacciamento standard per uso civile e agricolo.

Lunghezza rotoli: 50 m Manicotto di giunzione a corredo. Colore: verde.

Ø Est. / Ø Int.	40/31	50/39	63/50	75/63	90/74	110/92	125/105	160/138	200/170*
€/m	-	-	2,38	-	3,43	4,28	5,34	8,87	15,58

TUBO PER DRENAGGIO A DOPPIO STRATO "GEO-POLIDREN"

Lunghezza rotoli: 50 m Manicotto di giunzione a corredo. Colore esterno: verde - Colore interno: nero
 Rivestito da un Geotessile non tessuto di colore verde.

Ø Est. / Ø Int.	40/31	50/39	63/50	75/63	90/74	110/92	125/105	160/138	200/170*
€/m	-	-	4,57	-	6,10	7,22	9,20	9,20	25,75

TUBO PER DRENAGGIO A DOPPIO STRATO ad alta resistenza "Drenosewer"

In barre alta resistenza allo schiacciamento per applicazioni severe.

Indicato per il drenaggio dei terreni agricoli, per uso civile. Serie N - Lunghezza barre: 6 m Manicotto di giunzione a corredo. Colore: Nero. Fessurato a 220° o 360°.

Ø Est. / Ø Int.	40/31	50/39	63/50	75/63	90/76	110/92	125/105	160/138	200/170*
€/m	-	-	-	-	-	4,91	6,13	10,23	17,07

MANICOTTO DI GIUNZIONE

Ø Est. / Ø Int.	40	50	63	75	90	110	125	160	200
€/m	1,98	2,24	2,35	2,91	3,03	3,67	6,89	8,84	12,76

* Rotoli da 25 m

MONOTUBI E TRITUBI IN PEAD PER FIBRE OTTICHE



Il mono/bi/tritubo sono dei profilati estrusi in polietilene ad alta densità stabilizzato per resistere all'invecchiamento, realizzati con materiali di prima qualità e tecnologie all'avanguardia, il tutto entro le severe regole del controllo qualità e delle norme di riferimento. Sono costituiti da tubi a sezione circolare in cui la superficie interna è dotata di rigature longitudinali allo scopo di ridurre l'attrito del cavo in fase di posa; le sezioni di bitubo e tritubo sono di eguali dimensioni e posti sullo stesso piano orizzontale, collegati da un elemento di giunzione.

La produzione può avvenire in varie colorazioni, su richiesta della committenza.

MARCATURA - Sui tubi sono riportati tramite marcatura a caldo i seguenti dati:

Nome produttore - Data di produzione - Lotto - Lunghezza metrica - Nome del committente (su richiesta)

MONOTUBO UNI EN 12201



Ø	SDR 17								SDR 11			
	PN8 PE80				PN10 PE100				PN12,5 PE80			
	Spess mm	Kg/m	Lungh. m	€/m	Spess mm	Kg/m	Lungh. m	€/m	Spess mm	Kg/m	Lungh. m	€/m
40	2,4	0,3	500	A.R.	2,4	0,3	500	A.R.	3,7	0,43	500	A.R.
50	3	0,45	300	3,23	3	0,45	300	3,57	4,6	0,65	300	6,10

Altri diametri prezzi a richiesta

TRITUBO



Ø	SDR 17								SDR 11			
	PN8 PE80				PN10 PE100				PN12,5 PE80			
	Spess mm	Kg/m	Lungh. m	€/m	Spess mm	Kg/m	Lungh. m	€/m	Spess mm	Kg/m	Lungh. m	€/m
40	2,4	0,96	500	A.R.	2,4	0,96	500	A.R.	3,7	1,31	500	A.R.
50	3	1,37	350	9,50	3	1,37	350	12,55	4,6	1,98	350	15,00

Altri diametri prezzi a richiesta

ACCESSORI

Accessori	Q.tà/conf.	€/pz
Tappo espansione Ø 50	50 pz	4,40
Kit di giunzione Ø 50 termorestringente	50 pz	12,35
Cordino di tiro sp. 3 mm.	1.000 m	0,08
Sellette per tubo Ø 50	100 pz	7,30
Cordino di tiro sp. 5 mm.	1.000 m	0,20

MICROTUBI



Ø	TELECOM				FASTWEB			
	Spess mm	Kg/m	Lungh. m	€/m	Spess mm	Kg/m	Lungh. m	€/m
	10/12	1	0,05	2000	A.R.	1	0,05	2000
10/14	1,9	0,1	1500	A.R.	1,9	0,1	1500	A.R.

CAVIDOTTI IN PVC RIGIDO - MARCHIO IMQ - CEI EN 61386-24 - In BARRE DA 3-6 ml [CLASSE BQ]

450N IMQ classe L	450N IMQ classe N	750N IMQ classe L	750N IMQ classe N
Ø da 63 a 200	Ø da 63 a 200	Ø da 63 a 200	Ø da 63 a 200

Prezzi a richiesta

SELLETTE PER CAVIDOTTI RIGIDI IN PVC [CLASSE BQ]

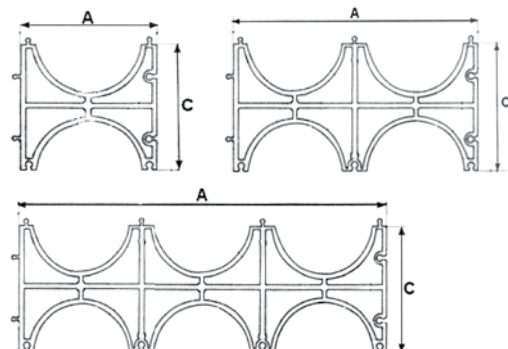

Ø mm	Gole	Altezza (C)	Lunghezza (A)	€/pz	Pezzi per scatola
100	1	141 mm	141,00 mm	3,85	-
110	2	141 mm	282,00 mm	4,80	76
110	3	141 mm	423,00 mm	6,40	50
125	2	153 mm	305,00 mm	4,80	70
125	3	153 mm	457,50 mm	6,40	46
140	2	188 mm	377,00 mm	5,20	42
160	3	188 mm	567,00 mm	7,20	28
200	1	230 mm	230,00 mm	4,60	48
200	2	230 mm	460,00 mm	6,60	25

TUBI CORRUGATI IN POLIETILENE *Ecopal*® PER FOGNATURE - DIAMETRO ESTERNO (OD) [CLASSE AF01]

Tubo strutturato in polietilene o polipropilene ad alta densità coestruso a doppia parete liscia e corrugata per condotte di scarico interrate non in pressione, prodotto in conformità alla norma UNI EN 13476-3, certificato dal marchio PIIP, rilasciati dall'Istituto Italiano dei Plastici, con classe di rigidità pari a SN 4 - SN 8 - SN 16 kN/m², in barre da 6 (o 12) m

Il tubo deve essere prodotto da azienda certificata ISO 9001:2015 e ISO 14001:2015 (certificazione ambientale).



FIG. 1

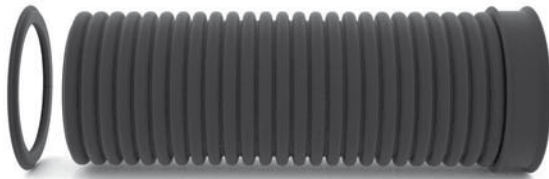
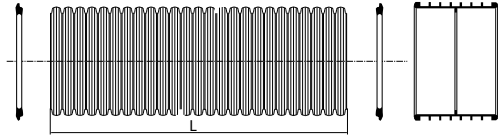
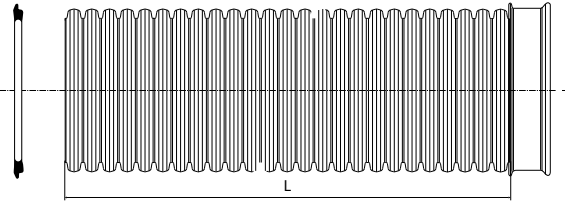

FIG. 2

BARRA COMPLETA 6 m

Diametro Esterno (OD)	125	160	200	250	315	350	400	465	500	580	630	700	800	930	1000	1200	1395	
Diametro Interno (ID)	105	135	170	218	273	300	344	400	427	500	533	600	691	800	855	1024	1200	
SN 4 kN/m ²	€/m	-	-	15,54*	22,19	32,44		49,94		80,67		131,88		221,36		339,64	522,51	
SN 8 kN/m ²	€/m	9,54*	14,48*	17,49*	26,23	36,64	55,61	58,28	88,14	98,92	141,65	151,90	206,92	282,16	350,07	391,88	553,85	987,59
SN 16 kN/m ²	€/m	-	17,84*	26,58*	36,71	62,75	78,48	89,93	132,91	139,39	194,29	237,03	304,39	367,21	496,07	550,48	738,29	A.R.

Le tubazioni sono fornite BICCHIERATE con UNA GUARNIZIONE (vedi FIG. 2) ad esclusione di quelle contrassegnate con (*), le quali vengono fornite comprensive di MANICOTTO e DUE GUARNIZIONI (vedi FIG. 1). **[Manicotto e Guarnizioni CLASSE AF]**

Manicotto €/pz	3,34	4,74	6,44	15,09	21,03	24,38	31,66	44,62	53,83	69,33	92,11	328,06	381,22	534,41	656,25	762,45	921,05
	Guarnizione €/pz	1,38	3,13	3,32	4,45	6,90	11,10	11,97	19,80	21,90	37,88	47,63	56,53	100,21	126,31	146,26	269,70
Ø	125	160	200	250	315	350	400	465	500	580	630	700	800	930	1000	1200	1395
n° barre 6m in un bancale	77	46	30	20	12	10	8	5	sfuse	sfuse	sfuse	sfuse	sfuse	sfuse	sfuse	sfuse	sfuse
Metri per autotreno	3696	2208	1440	960	576	480	384	240	240	192	180	144	108	72	60	48	36

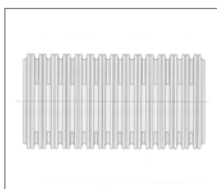
***Drenopal*® [CLASSE AF01]**

Tubo fessurato idoneo per il drenaggio delle acque meteoriche e per la captazione del percolato. (fessurazioni disponibili a 220° o 360°).

BARRA COMPLETA 6 m

Diametro Esterno (OD)	160	200	250	315	350	400	465	500	580	630	700	800	930	1000	1200	1395		
Diametro Interno (ID)	135	170	218	273	300	344	400	427	500	533	600	691	800	855	1024	1200		
BARRA DA 6 m	SN 4 kN/m ²	€/m	-	18,56*	30,70	40,39		62,88		94,89		140,74		257,72		359,32	570,82	
	SN 8 kN/m ²	€/m	17,15*	20,31*	34,68	44,42	65,35	71,22	101,74	113,67	155,41	159,53	252,44	322,01	379,03	410,98	616,17	1.086,36
	SN 16 kN/m ²	€/m	20,79*	31,01*	46,42	71,26	88,41	104,66	145,88	156,24	206,47	245,85	354,69	404,98	522,47	572,75	799,34	

Le tubazioni sono fornite BICCHIERATE, ad esclusione di quelle contrassegnate con (*), le quali vengono fornite comprensive di MANICOTTO l'eventuale guarnizione viene fornita a parte.

PEZZI SPECIALI *Ecopal®*

CURVE STAMPATE			160	200	250	315
	30°/45°	€	49,00	56,00	84,00	160,00
	60°/90°	€	79,00	96,00	140,00	225,00

		Il Tee bicchierato, realizzato tramite processo rotazionale, può essere utilizzato come pozzetto per tubazioni passanti ed è disponibile in sei dimensioni.				
	ID600	OD630	ID800	OD800	OD1000	OD1200
€	1.351,00	1.112,00	2.528,00	1.857,00	3.035,00	4.713,00

RACCORDI STAMPATI			160	200	250
	TEE	€	91,00	127,00	137,00
	BRAGA	€	97,00	131,00	161,00

			110	160	200
	PEZZO SPECIALE PER INNESTO	€	101,00	125,00	138,00
	GUARNIZIONE PER INNESTO	€	36,00	42,00	44,00
	FRESA COMPLETA DI ACCESSORI	€	593,00	612,00	640,00

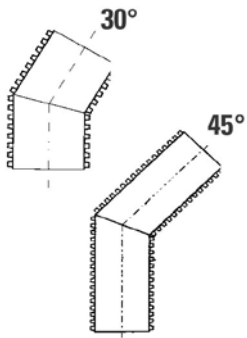
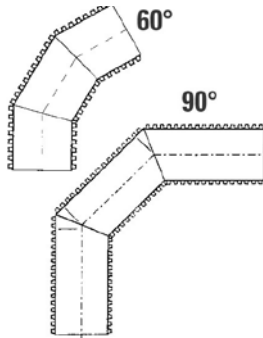
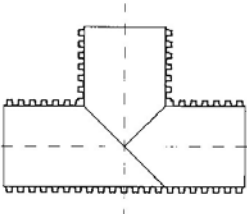
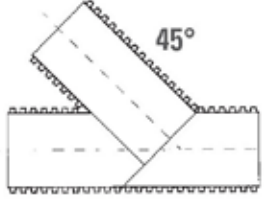
DE/OD	DI/ID	CURVA/BEND	CURVA/BEND	TEE	BRAGA/BRANCH
					
mm	mm	€/PZ	€/PZ	€/PZ	€/PZ
350	300	204,00	329,00	505,00	563,00
400	344	232,00	373,00	576,00	640,00
465	400	309,00	525,00	845,00	1.083,00
500	427	376,00	582,00	945,00	1.167,00
580	500	488,00	926,00	1.558,00	2.330,00
630	533	678,00	1.099,00	1.814,00	2.527,00
700	600	995,00	1.861,00	3.070,00	3.362,00
800	691	1.225,00	2.125,00	3.507,00	3.841,00
930	800	1.655,00	2.812,00	5.634,00	6.637,00
1000	855	2.158,00	3.021,00	6.055,00	7.135,00
1200	1024	2.976,00	4.547,00	7.363,00	8.304,00
1395	1200	4.194,00	6.491,00	8.953,00	9.665,00

ELEMENTI PER POZZETTI *Scopal®*

		800	1000	1200	
	€	400,00	644,00	797,00	
GUARNIZIONE PER RIDUTTORE CONICO		€	100,21	146,26	269,70

SALDATURA RIALZO		600	630	800	1000	1200
	€	173,00	191,00	195,00	206,00	217,00

		da DN/OD 160 a DN/OD 200	da DN/OD 250 a DN/OD 400	da ID 400 a DN/OD 630
	€	95,00	151,00	251,00

		400	600	630	800	1000	1200
	€/m	74,10	133,40	100,65	124,42	181,52	305,53

		110	160	200
	€	36,00	42,00	44,00

BASE PER POZZETTO A 3 INGRESSI



Ø	400
€	229,00

BASE PER POZZETTO A 3 INGRESSI



Ø	630/800	1000/1200
€	654,00	1.225,00

BASE PER POZZETTO DI LINEA



Ø	600
€	541,00

BASE PER POZZETTO DI LINEA



Ø	1000/1200
€	1.122,00



POZZETTO RICAIVATO DA TUBO



Realizzato con tubi opportunamente tagliati e saldati tra di loro. È possibile produrre pozzetti per tubazioni fino al diametro OD 1200 mm con particolari conformazioni (pozzetti di salto, angolari, a più ingressi).

Prezzi a richiesta

POZZETTO DISSIPATORE DI ENERGIA DN/OD 1000/1200



FONDO SEMISFERICO E INGRESSO TANGENZIALE

Prezzi a richiesta

RAUSIKKO
Sistema di raccolta e dispersione delle acque piovane



Prezzi a richiesta

TUBO *Ecopal*® 2.0

Tubo corrugato in LUXENE FORCE 77® (polietilene ad alta densità di nuova concezione) coestruso a doppia parete, liscia internamente, per condotte di scarico interrate non in pressione, prodotto in conformità alla norma EN 13476-3.

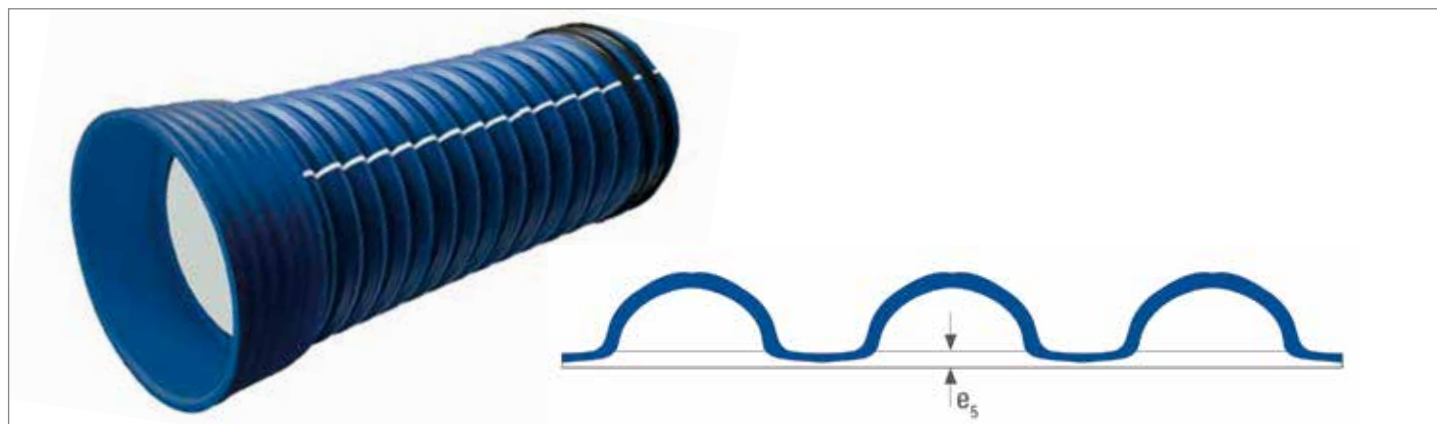

Le caratteristiche principali del tubo *Ecopal*® 2.0 sono:

- Spessore della parete dello strato interno (e_5) $> 1,5 * e_{5,min}$ definito dalla normativa EN 13476-3 per una maggiore resistenza all'abrasione.
- Tenuta idraulica del sistema di giunzione in linea con due guarnizioni certificata da relativo report emesso da IIP a +1,5 bar in pressione e -0,5 bar in depressione per 15 minuti secondo la norma EN 1277 - Cond. A
- Barre di lunghezza utile pari a 3 o 6 m
- Linea longitudinale bianca per facilitare l'allineamento delle tubazioni
- Parete esterna blu e parete interna bianca per facilitare l'ispezione televisiva della tubazione

Certificato dal marchio "PIIP" dell'Istituto Italiano Plastici in accordo alla norma EN 13476-3.

BARRA CON MANICOTTO E QUATTRO GUARNIZIONI

BARRA da 3 o 6 m						COMPONENTI	
DE/OD	DI/ID	SN8 kN/m ² - L=6m	SN8 kN/m ² - L=3m	SN16 kN/m ² - L=6m	SN16 kN/m ² - L=3m	Manicotto	Guarnizione
mm	mm	€/m	€/m	€/m	€/m	€/pz	
160	135	18,11	21,18	22,30	25,37	5,93	3,13
200	170	21,86	25,41	33,23	36,78	8,05	3,32

BARRA BICCHIERATA CON DUE GUARNIZIONI

BARRA da 3 o 6 m - 3 m o 6 m BAR						COMPONENTI	
DE/OD	DI/ID	SN8 kN/m ² - L=6m	SN8 kN/m ² - L=3m	SN16 kN/m ² - L=6m	SN16 kN/m ² - L=3m	Manicotto	Guarnizione
mm	mm	€/m	€/m	€/m	€/m	€/pz	
250	214	32,79	38,90	45,89	52,00	18,87	4,45
315	268	45,80	54,79	78,44	87,42	26,29	6,90
350	300	69,51	81,99	98,10	110,58	30,48	11,10
400	339	72,85	87,43	112,41	126,98	39,58	11,97
465	400	110,18	132,67	-	-	55,78	19,80
500	422	123,65	149,47	174,24	200,06	67,29	21,90
580	500	177,07	216,77	-	-	86,66	37,88
630	530	189,87	240,82	296,29	347,23	115,14	47,63
700	600	258,65	364,69	-	-	410,08	56,53
800	690	352,70	498,93	459,01	605,23	476,53	100,21
930	800	437,59	633,13	-	-	668,01	126,31

Disponibile su richiesta la gamma completa di raccordi

TUBI SPIRALATI IN POLIETILENE RINFORZATO CON ACCIAIO

Tubi spiralati in polietilene rinforzato con acciaio, per fognature e scarichi interrati non in pressione, conformi alla norma UNI 11434, corredati di marchio di conformità rilasciato da organismo di certificazione di prodotto accreditato in ambito EA secondo UNI CEI EN ISO/IEC 17065:2012 e prodotti da azienda certificata ISO 9001:2015.

Profilo di parete strutturato di tipo spiralato, realizzato mediante avvolgimento ad elica, liscio internamente con costolature esterne rinforzate da una lamina sagomata ad omega di acciaio zincato classe DX51D + ZF/Z conforme ai requisiti della norma UNI EN 10346 completamente incorporata nella parete del tubo.

Giunzione realizzata con bicchiere "femmina" presaldato in stabilimento su ciascuna canna nel cui interno si innesta l'elemento "maschio" munito di guarnizione in EPDM, conforme alla norma UNI EN 681, allocata in apposita gola idonea a garantire la tenuta idraulica secondo i parametri sanciti dalla norma UNI EN 1277. Elementi "maschio" e "femmina" realizzati entrambi con le stesse peculiarità costruttive dei tubi per garantire, anche nella giunzione, la costanza del diametro interno utile ed aumentare la rigidità circonferenziale.

Classi di rigidità anulare calcolate secondo la norma EN ISO 9969:2016:

A (= 8 kN/m²) (equivalente ad SN 8);

B (= 12 kN/m²) (equivalente ad SN 12);

C (= 16 kN/m²) (equivalente ad SN 16).

Diametri nominali interni mm	Diametri esterni indicativi mm	CLASSE A	CLASSE B	CLASSE C	NON PREVISTO DALLA NORMA UNI 11434	CAPACITÀ DI CARICO IN METRI LINEARI (c.a.)	
		8 kN/m ² = SN 8	12 kN/m ² = SN 12	16 kN/m ² = SN 16	20 kN/m ² = SN 20	Camion (6,7)	Container 40' (5,95)
mm	mm	€/m	€/m	€/m	€/m		
250	280	A RICHIESTA	A RICHIESTA	A RICHIESTA	A RICHIESTA	761,6 (5,95)	666,4
300	335	A RICHIESTA	A RICHIESTA	A RICHIESTA	A RICHIESTA	499,8 (5,95)	499,8
400	437	89,10	99,80	106,92	A RICHIESTA	297,5 (5,95)	238,0
500	544	122,50	136,10	147,50	A RICHIESTA	190,4 (5,95)	190,4
600	650	170,10	189,00	204,10	A RICHIESTA	142,8 (5,95)	142,8
700	760	246,20	272,20	294,00	A RICHIESTA	107,1 (5,95)	95,2
800	870	259,20	324,00	345,60	A RICHIESTA	107,2	71,4
900	970	341,30	375,80	410,00	A RICHIESTA	80,4	59,5
1000	1080	362,90	457,20	544,30	A RICHIESTA	67,0	47,6
1100	1180	433,00	505,32	570,48	A RICHIESTA	53,6	23,8
1200	1300	535,70	600,50	691,20	A RICHIESTA	40,2	11,9
1300	1411	646,70	741,30	835,50	A RICHIESTA	26,8	11,9
1400	1523	708,50	764,60	881,30	A RICHIESTA	13,4/26,8	11,9
1500	1633	790,60	855,40	993,60	A RICHIESTA	13,4	11,9
1600	1736	890,00	910,20	1.105,90	A RICHIESTA	13,4	11,9
1800	1955	1.555,20	1.698,70	1.920,10	A RICHIESTA	13,4	11,9
2000	2170	1.879,20	2.152,40	2.441,30	A RICHIESTA	13,4	11,9
2200	2390	2.289,60	2.595,10	2.821,00	A RICHIESTA	13,4	11,9
2400	2605	2.527,00	2.763,80	2.982,90	A RICHIESTA	-	-
2500	2706	2.625,50	2.878,00	3.124,30	A RICHIESTA	-	-
2600	2806	2.721,60	2.993,80	3.265,90	A RICHIESTA	-	-
2800	3007	3.197,90	3.402,00	3.606,10	A RICHIESTA	-	-
3000	3208	3.334,00	3.810,20	4.150,40	A RICHIESTA	-	-

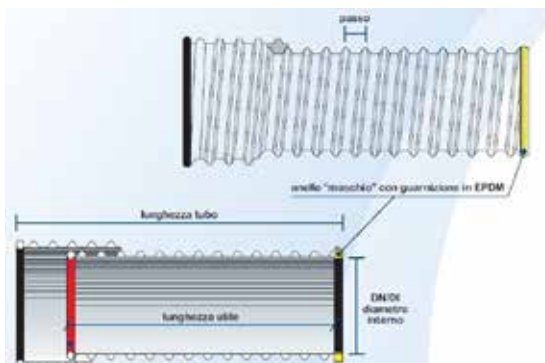
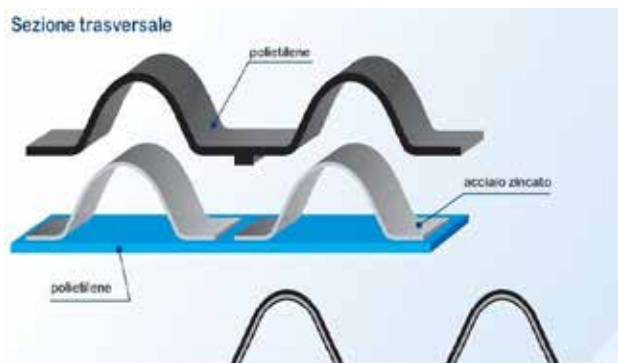

Tubazioni in vetroresina (PRFV) per condotte in pressione e non.**Applicazioni: fognature, acquedotti, condotte forzate, relining, irrigazione.****TUBI A GRAVITA' (PN 1)**

I tubi a gravità prodotti in PRFV, plastica rinforzata con fibre di vetro, sono utilizzati per svariate applicazioni, ma principalmente sono impiegati per condotte di reti fognarie e di drenaggio.

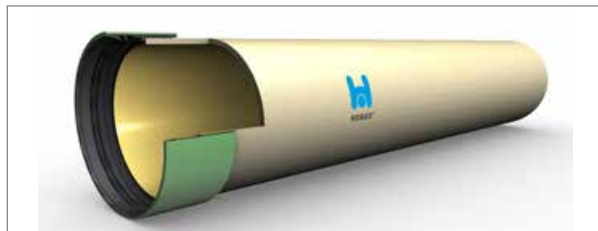
**Proprietà fisiche**

Diametro Nominale (DN)	150 - 3.600 mm
Pressione Nominale (PN)	1 bar
Rigidezza Nominale (RG)	2.500 - 1.000.000 N/m ²

Lunghezza standard di 6m. Lunghezze di 1/2/3m disponibili su richiesta

TUBI NON CIRCOLARI

I sistemi di tubi non circolari sono utilizzati per il ripristino di condotte ammalorate o per la realizzazione di condotte a sezione non circolare, posate in trincea. E' disponibile un'ampia gamma di profili standard o personalizzati.

Laddove i profili hanno forma convessa, generalmente si adotta un sistema di giunzione maschio/femmina a bicchiere, ove la tenuta è garantita da una guarnizione a labbro in gomma elastomerica; si ricorre invece all'uso di giunti incollati con particolari adesivi, quando i profili hanno forma combinata convessa e concava.

**Proprietà fisiche**

Diametro Nominale (DN)	variabile
Pressione Nominale (PN)	1 bar
Rigidezza Nominale (RG)	10.000 N/m ²

TUBI A PRESSIONE

I tubi in poliestere rinforzati con fibra di vetro (PRFV) per condotte in pressione, risultano ottimali per un elevato numero di applicazioni. In particolare però, vengono impiegati per la realizzazione di condotte irrigue, per acqua potabile e per condotte forzate di centrali idroelettriche.

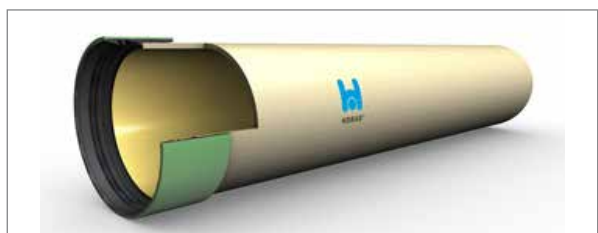
**Proprietà fisiche**

Diametro Nominale (DN)	150 - 3.600 mm
Pressione Nominale (PN)	1 - 32 bar
Rigidezza Nominale (RG)	2.500 - 1.000.000 N/m ²

Lunghezza standard di 6m. Lunghezze di 1/2/3m disponibili su richiesta

TUBI PER MICROTUNNELLING

I tubi per microtunneling sono impiegati per posa senza scavo o altre applicazioni speciali. Sono disponibili nei diversi diametri con numerose combinazioni di spessore, grado di resistenza alla spinta applicata e lunghezze; Queste ultime sono in relazione alla dimensione del pozzo di spinta. La possibilità di impiegare tubi della lunghezza di 6 metri riduce notevolmente i tempi morti durante la posa, mentre tubi con lunghezza inferiore permettono di posare la condotta lungo tracciati curvilinei con raggi di curvatura più stretti.

**Proprietà fisiche**

Diametro Nominale (DN)	300 - 3.600 mm
Pressione Nominale (PN)	1 - 10 bar
Rigidezza Nominale (RG)	32.000 - 1.000.000 N/m ²

Lunghezza standard di 6m. Lunghezze di 1/2/3m disponibili su richiesta

TUBI IN GRES CERAMICO PER FOGNATURE NORME UNI EN 295-1

- Tubi in Gres Ceramico con imbocco a bicchiere e giunto elastico tipo rapido, vetrificati e smaltati internamente ed esternamente. (conforme alla normativa UNI EN 295-1).
- Carico di rottura kN: vedi tabella sotto riportata
- Classe: NORMALE ed ExTRA
- Guarnizione doppia: TIPO C IN POLIURETANO A PARTIRE DAL DN 150

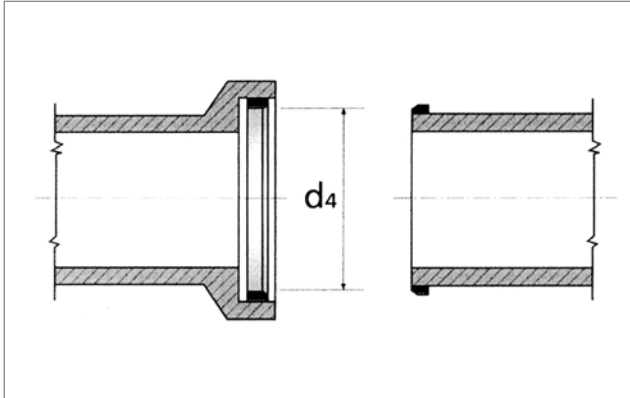

Ø	CLASSE NORMALE	KN	PESO KG/PZ	Lunghezza m	€/m
DN 150	-	34	36	1,5	30,10
DN 200	200	40	92	2,5	49,50
DN 250	160	40	133	2,5	69,20
DN 300	160	48	181	2,5	93,00
DN 350	160	56	253	2,5	138,10
DN 400	160	64	350	2,5	158,00
DN 500	120	60	435	2,5	212,50
DN 600	95	57	575	2,5	282,50

Ø	CLASSE EXTRA	KN	PESO KG/PZ	Lunghezza m	€/m
DN 200	240	48	107	2,5	64,40
DN 250	240	60	188	2,5	83,70
DN 300	240	72	250	2,5	121,20
DN 400	200	80	379	2,5	188,50
DN 500	160	80	575	2,5	278,80
DN 600	160	96	780	2,5	438,70
DN 700	120	112	810	2,0	546,60
DN 800	120	96	950	2,0	729,50

RACCORDI PER TUBI IN GRES

[CLASSE EA01]

CURVE - CLASSE NORMALE

Diamentro DN		Gradi			
		15°	30°	45°	90°
100	€/pz	37,10	37,10	37,10	37,10
125	€/pz	41,50	41,50	41,50	41,50
150	€/pz	50,50	50,50	50,50	50,50
200	€/pz	99,90	99,90	99,90	99,90
250	€/pz	170,70	170,70	170,70	187,50
300	€/pz	224,50	224,50	224,50	269,40



**GIUNTI 45°
CLASSE NORMALE**

Diametro DN	Diam. derivazione DN	Gradi	€/pz
100	100	45°	61,80
125	100	45°	61,80
125	125	45°	61,80
150	100	45°	79,70
150	125	45°	79,70
150	150	45°	79,70
200	150	45°	152,60
200	200	45°	152,60
250	150	45°	197,60
250	200	45°	197,60
300	150	45°	257,10
300	200	45°	257,10

**TAPPI KERA BASE
CLASSE NORMALE**

Diametro DN	€/pz
150	16,90
200	31,90
250	203,20
300	260,50
400	417,70

**GA RACCORDO MASCHIO-MASCHIO
CLASSE NORMALE**

Diametro DN	Lunghezza cm	€/pz
150	60	57,30
200	60	96,50
250	60	116,80
300	60	160,60
350	75	252,70
400	75	260,50
500	75	343,50
600	75	432,20

**GE RACCORDO MASCHIO-FEMMINA
CLASSE NORMALE**

Diametro DN	Lunghezza cm	€/pz
150	35	43,80
200	35	82,00
250	35	89,80
300	35	121,20
350	35	178,50
400	35	196,50
500	25	259,40
600	25	349,20

**GZ RACCORDO MASCHIO-FEMMINA
CLASSE NORMALE**

Diametro DN	Lunghezza cm	€/pz
150	60	57,30
200	60	96,50
250	60	116,80
300	60	160,60
350	75	252,70
400	75	260,50
500	75	343,50
600	75	432,20

**GIUNTI 90°
CLASSE NORMALE**

Diametro DN	Diam. derivazione DN	Gradi	€/pz
125	125	90°	61,80
150	150	90°	79,70
200	150	90°	152,60
200	200	90°	152,60
250	150	90°	197,60
250	200	90°	197,60
300	150	90°	257,10
300	200	90°	257,10

**GIUNTI COMPATTI 90°
CLASSE NORMALE**

Diametro DN	Diam. derivazione DN	Gradi	€/pz
350	150	90°	421,10
400	150	90°	468,10
500	150	90°	678,20
600	150	90°	908,30

**SIFONI ORIZZONTALI
TIPO FIRENZE**

Diametro mm	€/pz
150	216,70
200	432,20

**SIFONI TIPO MORTARA
PER POZZETTI**

Diametro mm	Aperti	Chiusi
	€/pz	€/pz
150	151,60	162,80



RACCORDI EASY CLIP

CAMPO DI APPLICAZIONE

Easyclip è un raccordo di connessione che permette di realizzare l'allaccio (Ø 160 e Ø 200) ad una condotta.

L'ancoraggio del raccordo è di tipo meccanico, non necessita di collanti, ed è adatto sia alle installazioni sul nuovo che per le installazioni su collettori esistenti.

INSTALLAZIONE SUL NUOVO

Per realizzare un allaccio fognario o un allaccio al collettore di drenaggio.



SU UNA CONDOTTA ESISTENTE

Semplifica notevolmente la realizzazione di un nuovo allaccio su un collettore già installato, sia per acque bianche che per acque nere.

- TEMPO DI INSTALLAZIONE MINIMO
- ALTA RESISTENZA MECCANICA
- PERFETTA TENUTA IDRAULICA
- AFFIDABILITA' NEL TEMPO

EASY CLIP CITY	EASY CLIP PLUS	EASY CLIP LINK	EASY CLIP TECH
			
Ø 160	Ø 160 Con giunto snodato!	Ø 160 Ø 200	Ø 160
Adatta a piccoli diametri	Per grandi diametri Adatta a tutti i materiali Compensa assestamenti nel terreno	Per grandi diametri Adatta a tutti i materiali	Per tubi in gres e calcestruzzo Adatta a lavaggi con catena
 OD 200 ÷ 400	 OD 315÷1000	 OD 315÷1000	 OD 250÷300÷350
 DN ID 250*	 DN 300÷1200	 DN 300÷1200	 DN 250÷300
 DN 200÷250	 DN 300÷1200	 DN 300÷1200	
*>SN8 conforme EN13476			
Prezzi a richiesta	Prezzi a richiesta		Prezzi a richiesta

CONNESSIONI EASY CLIP MODELLO LINK - PER TUBI PARETE STRUTTURATA OD (D. Esterno) E ID (D. Interno) E TUBI PVC

	Codice	Uscita	Campo di applicazione	€/pz
	LQECLIA16L58	Ø 160	OD315 - ID300 - PVC315	251,16
	LQECLID16L58	Ø 160	OD400 - PVC400	251,16
	LQECLIE16L58	Ø 160	ID400	251,16
	LQECLIG16L58	Ø 160	OD500/630 - ID500 - PVC500	251,16
	LQECLIH16L58	Ø 160	OD600	251,16
	LQECLIJ16L58	Ø 160	PVC 710/1000	251,16
	LQECLIK16L58	Ø 160	OD800/1000 - ID 700/1200	251,16
	LQECLIA20058	Ø 200	OD315 - ID300 - PVC315	353,46
	LQECLID20058	Ø 200	OD400 - PVC400	353,46
	LQECLIE20058	Ø 200	ID400	353,46
	LQECLIG20058	Ø 200	OD500/630 - ID500 - PVC 500	353,46
	LQECLIH20058	Ø 200	ID600	353,46
	LQECLIK20058	Ø 200	OD800/1000 - ID700/1200	353,46
	LQECLIJ20058	Ø 200	PVC710/1000	353,46
	LQECLIY16L58 (V. RIBASSATA)	Ø 160	OD315 - ID300 - PVC315	251,16
	LQECLIX16L58 (V. RIBASSATA)	Ø 160	OD400	251,16
	LQECLIZ16L58 (V. RIBASSATA)	Ø 160	ID400	251,16
	LQECLIY20058 (V. RIBASSATA)	Ø 200	OD315 - ID300 - PVC315	353,46
	LQECLIX20058 (V. RIBASSATA)	Ø 200	OD400	353,46
	LQECLIZ20058 (V. RIBASSATA)	Ø 200	ID400	353,46

Connessioni per tubi calcestruzzo / gres id su richiesta

GIUNTI PER CONDOTTE A GRAVITA'

				
MDC	MSC	MAC	MSC plus	VPC
Giunto a manicotto flessibile per unire due tubi con diametri simili	Giunto a manicotto rinforzato per unire due tubi con diametri simili	Giunto a manicotto flessibile per unire tubi con diametri differenti	Giunto a manicotto rinforzato per unire tubi con diametri differenti	Giunto a manicotto serie rinforzata ad ampia tolleranza
Misure da 24 a 635 mm	Misure da 50 a 2000 mm	Misure da 24 a 460 mm	Misure fino a 2000 mm	Misure da 102 a 1010 mm
Pressioni fino a 0,6 bar	Pressioni 2,5 bar fino al 620	Pressioni fino a 0,6 bar	Pressioni fino a 0,6 bar	Pressioni fino a 2,5 bar

MANICOTTO ELASTICO S-flex PER CONDOTTE AEREE A GRAVITA' E DRENAGGIO PONTI



Il manicotto elastico in gomma S-Flex è utilizzato per compensare disassamenti, cedimenti, vibrazioni di condotte non interrato, in particolare su strutture di drenaggio nei ponti. La struttura in gomma è rinforzata con anelli in acciaio per compensare o assorbire eventuali movimenti; applicazione diretta sul diametro esterno del tubo con fascette in acciaio. Diametri standard da 100 a 600mm. Con spirale in acciaio integrata. In elementi di lunghezza tra 300 a 1.000 mm.

PREZZI A RICHIESTA

INNESTO LATERALE LC-flex a 90° PER TUBI CORRUGATI A GRAVITA'



Codice	Connessione laterale mm	Profondità inserimento	Diametro foro mm	Prezzo €
LLLCFLEX110	110	80	127	86,00
LLLCFLEX125	125	80	142	108,00
LLLCFLEX160	160	80	177	130,00
LLLCFLEX200	200	115	217	150,00

Le specifiche possono variare senza preavviso

Innesto **LC-flex** multidiametro per condotte corrugate a gravità; costruzione in elastomero con fascetta di tenuta in acciaio inox AISI 304 sulla connessione laterale; per condotte principali a partire da DN 315 mm.

INNESTO LATERALE SEMPLICE AT-fix a 90° PER TUBI A GRAVITA'

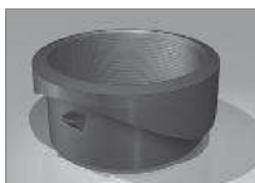
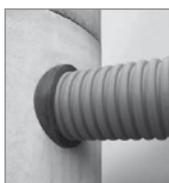
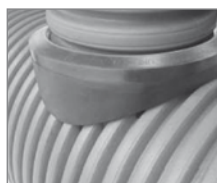

Innesto laterale semplice **AT-fix** monodiametro su condotte a gravità; costruzione in elastomero EPDM; particolarmente indicato per tubazioni PE corrugate o spiralate.

Codice	Connessione laterale mm	Tubo principale mm	Ø foro	Prezzo €	Codice	Connessione laterale mm	Tubo principale mm	Ø foro	Prezzo €
LLATFIX110A	110	250 - 400	127	40,00	LLATFIX200C	200	630 - 1000	208	80,00
LLATFIX110B	110	630 - 1000	127	40,00	LLATFIX250A	250	400 - 500	263	120,00
LLATFIX160	160	315 - 500	177	60,00	LLATFIX250B	250	630 - 1000	263	120,00
LLATFIX160C	160	630 - 1000	177	60,00	LLATFIX315	315	630 - 1000	320	160,00
LLATFIX200A	200	315	208	60,00	LLATFIX400	400	1000 - 1200	412	280,00
LLATFIX200B	200	400 - 500	208	80,00					

Le specifiche possono variare senza preavviso

ALLACCIO FOGNARIO SERIE T-flex a 90° PER CONDOTTE A GRAVITA'



Codice	Tubazione principale		Tubo di immissione		Prezzo €
	min mm	max mm	min mm	max mm	
LLT110	200	400	100	110	160,00
LLT110XL	400	800	100	110	220,00
LLT125	200	400	115	125	200,00
LLT125XL	400	800	115	125	270,00
LLT160	250	500	150	160	220,00
LLT160XL	500	1000	150	160	290,00
LLT200	300	500	180	200	360,00
LLT200XL	500	1000	180	200	480,00

Le specifiche possono variare senza preavviso

Innesto a sella **T-flex** a 90° multidiametro per condotte a gravità realizzato in gomma elastomero, completa di fascette di tenuta in acciaio inox AISI 304, per pressioni fino a 0,5 bar; in conformità alla norma europea EN 681-1 ed EN 295-4 nonché EN 1610.

PARATOIE IN ACCIAIO INOX A SEZIONE QUADRATA



Vista frontale

Paratoia murale a ghigliottina a sezione quadrata in acciaio inox AISI (304 - 316Ti) in esecuzione compatta con tenuta su quattro lati nei due sensi di flusso per utilizzo in acque di superficie, scarichi e ambienti aggressivi secondo DIN 19569-4 ; telaio e piatto in acciaio inox AISI (304 - 316Ti); tenuta in EPDM; azionamento mediante vite non saliente in acciaio inox; madrevite dello stelo in bronzo resistente all'acqua di mare.

- Opzioni:
- motorizzazione elettrica
 - attuatore pneumatico
 - tenuta 3 lati
 - esecuzione a stramazzo
 - altre misure a richiesta
 - altri campi di pressione a richiesta



Vista posteriore

DN mm	PARATOIA MODELLO CP4			PARATOIA MODELLO CP6		
	tenuta metri H20	NBPACP4304...	NBPACP4316...	tenuta metri H20	NBPACP6304...	NBPACP6316...
		AISI 304 €	AISI 316 Ti €		AISI 304 €	AISI 316 Ti €
150 x 150	4	2.840,00	3.320,00	6	3.240,00	3.800,00
200 x 200	4	3.060,00	3.400,00	6	3.300,00	4.440,00
250 x 250	4	3.180,00	3.500,00	6	3.440,00	4.860,00
300 x 300	4	3.360,00	3.700,00	6	4.000,00	5.200,00
400 x 400	4	4.100,00	4.600,00	6	4.440,00	5.800,00
500 x 500	4	4.600,00	5.240,00	6	5.720,00	7.400,00
600 x 600	4	5.100,00	6.100,00	6	6.200,00	8.100,00
700 x 700	4	7.100,00	8.800,00	6	12.600,00	13.200,00
800 x 800	4	7.800,00	9.200,00	6	13.000,00	13.600,00
900 x 900	3	11.200,00	13.000,00	6	14.400,00	19.400,00
1000 x 1000	3	11.400,00	13.200,00	6	14.600,00	19.800,00
1200 x 1200	3	13.200,00	15.800,00	6	17.100,00	24.000,00

Altre misure a richiesta

PARATOIA SERIE KHSARO PER APPLICAZIONE MURALE



Paratoia murale a ghigliottina con tenuta in un senso di flusso per utilizzo in acque di superficie, scarichi e ambienti aggressivi; carico idraulico 1 m; applicazione su parete verticale; pannello posteriore in PEAD; telaio e ghigliottina in acciaio inox AISI 316L; guarnizione di tenuta in EPDM; azionamento con vite non saliente in acciaio inox AISI 316L con filetto trapezoidale, passo 6mm, chiusura in senso orario.

CODICE	DN mm	Peso Kg	Prezzo €
NBPAKHSARO100	110	3	2.340,00
NBPAKHSARO125	125	3	2.380,00
NBPAKHSARO150	160	4	2.540,00
NBPAKHSARO200	200	5	2.600,00
NBPAKHSARO250	250	7	2.740,00
NBPAKHSARO315	315	9	2.980,00
NBPAKHSARO400	400	13	3.320,00
NBPAKHSARO500	500	18	3.700,00

Le specifiche possono variare senza preavviso - Altre misure a richiesta

PARATOIA SERIE KSARO PER APPLICAZIONE MURALE



Paratoia murale a ghigliottina con tenuta nei due sensi di flusso per utilizzo in acque di superficie, scarichi e ambienti aggressivi; carico idraulico 5 m; applicazione su parete verticale; ghigliottina e pannello posteriore in PEAD; telaio e nervatura in acciaio inox AISI 316L; guarnizione di tenuta in EPDM; azionamento con vite non saliente in acciaio inox AISI 316L con filetto trapezoidale e terminale a mezza luna, passo 6 mm, chiusura in senso orario; dotato di cunei di contropinta oltre il DN800 mm.

PREZZI A RICHIESTA

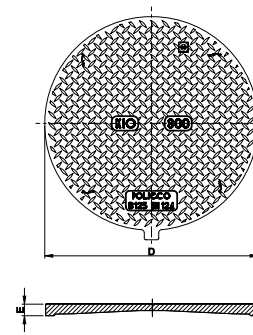
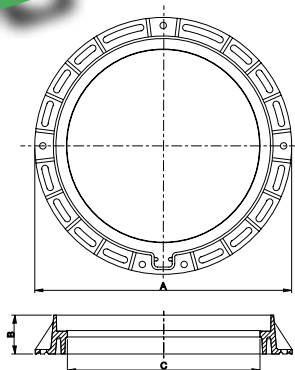
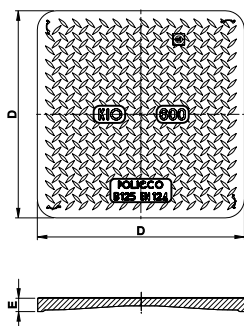
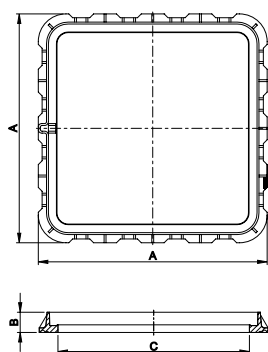
KIO QUADRATO B125 - C250 - D400

Descrizione	AxA mm	B mm	CxC mm	DxD mm	E mm	Peso kg	N. chiusini su bancale	Peso Bancale kg	€/pz
KIO 300 B125	300x300	37	209x209	240x240	25	2,00	40	93,00	38,50
KIO 400 B125	400x400	36	305x305	335x335	22	3,10	32	112,00	50,00
KIO 500 B125	500x500	42	402x402	443x443	24	5,90	28	178,00	94,00
KIO 600 B125	600x600	44	502x502	543x543	26	9,00	24	229,00	142,00
* KIO 700 B125	700x700	42	602x602	643x643	28	12,90	16	219,00	214,00

B125 DISPONIBILE ANCHE CON TELAIO PIATTO PER POSA CON MASSELLO AUTOBLOCCANTE - PREZZI A RICHIESTA

Descrizione	AxA mm	B mm	CxC mm	DxD mm	E mm	Peso kg	N. chiusini su bancale	Peso Bancale kg	€/pz
KIO 400 C250	425x425	49	301x301	335x335	30	5,50	32	189,00	75,50
KIO 500 C250	525x525	65	400x400	443x443	36	12,00	28	349,00	125,50
* KIO 600 C250	650x650	62	500x500	543x543	37	19,40	24	479,00	198,50
KIO 700 C250	750x750	95	601x601	643x643	39	29,00	16	479,00	283,00

C250 CON GUARNIZIONE SBR, SISTEMA DI BLOCCAGGIO INOX A RICHIESTA

Descrizione	AxA mm	B mm	CxC mm	DxD mm	E mm	Peso kg	N. chiusini su bancale	Peso Bancale kg	€/pz
KIO 500 D400	525x525	100	400x400	443x443	42	16,50	28	475,00	200,00
** KIO 600 D400	650x650	100	500x500	543x543	42	25,90	16	430,00	283,00
KIO 700 D400	750x750	100	600x600	643x643	45	33,50	16	551,00	397,00

D400 CON SISTEMA DI BLOCCAGGIO INOX E GUARNIZIONE SBR

* Disponibile anche con tenuta stagna - Prezzi a richiesta ** Disponibile solo con tenuta stagna

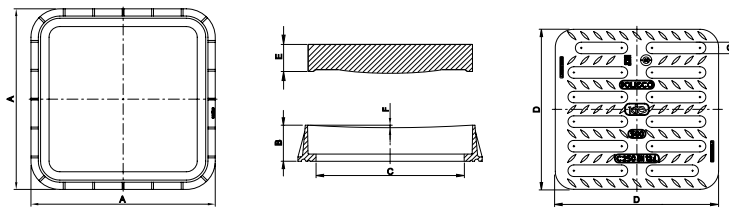
GRIGLIA CONCAVA C250

Descrizione	AxA mm	B mm	CxC mm	DxD mm	E mm	F mm	G mm	Peso kg	N. chiusini su bancale	Peso Bancale kg	€/pz
KIO 500 C250	525x525	109	400x400	443x443	87	7	32	20,40	32	666,00	290,00

KIO ROTONDO B125 - C250 - D400

Descrizione	A mm	B mm	C mm	D mm	E mm	Peso kg	N. chiusini su bancale	Peso Bancale kg	€/pz
KIO 800 B125	Ø 840	101	Ø 600	Ø 665	30	16,90	10	182,00	242,50
KIO 800 C250	Ø 840	91	Ø 600	Ø 665	36	27,60	10	289,00	285,00
* KIO 800 D400	Ø 840	100	Ø 600	Ø 665	45	34,40	10	359,00	433,00
KIO 800 D400 CON CERNIERA	Ø 840	100	Ø 600	Ø 665	45	35,10	10	366,00	515,00

PER D400 SISTEMA DI CHIUSURA IN ACCIAIO INOX E GUARNIZIONE SBR GIÀ PREVISTO

* Disponibile anche con tenuta stagna - Prezzi a richiesta

KIO QUADRATO D400 - KIO QUADRATO D400 CON CERNIERA

Descrizione	AxA mm	B mm	C mm	D mm	E mm	Peso kg	N. chiusini su bancale	Peso Bancale kg	€/pz
* KIO 850 D400	850x850	100	Ø 600	Ø 665	45	38,00	10	395,00	479,00
KIO 850 D400 con cerniera	850x850	100	Ø 600	Ø 665	45	38,90	10	404,00	560,00

* Disponibile anche a tenuta stagna - Prezzi a richiesta

GRANDI DIMENSIONI - KIO ROTONDO C250-D400 - KIO QUADRATO C250-D400 A TENUTA STAGNA

Descrizione	AxA mm	B mm	CxC mm	DxD mm	E mm	Peso kg	N. chiusini su bancale	Peso Bancale kg	€/pz
KIO 950 C250	950x950	86	760x760	840x840	38	55,00	10	565,00	957,00
KIO 950 D400	950x950	100	760x760	840x840	52	70,00	10	715,00	1.232,00

Descrizione	A mm	B mm	C mm	D mm	E mm	Peso kg	N. chiusini su bancale	Peso Bancale kg	€/pz
KIO 1100 C250	Ø 1100	89,5	Ø 805	Ø 985	37,5	54,00	10	555,00	1.044,00
KIO 1100 D400	Ø 1100	100	Ø 805	Ø 985	48	66,00	10	675,00	1.269,00

KIO TRENCH CON COPERCHI MODULARI CLASSI 125 - 250 - 400 KN

Descrizione	A mm	B mm	C mm	D mm	E mm	Peso kg	N. chiusini su bancale	Peso Bancale kg	€/pz
KIO TRENCH COVER 125 KN		32	400	500	24	19,10	24	471,00	280,00
KIO TRENCH COVER 250 KN		36	400	500	28	21,50	24	529,00	315,00
KIO TRENCH COVER 400 KN		48	400	500	40	30,60	24	747,00	450,00
KIO TRENCH COVER 125 KN		48	800	900	40	30,60	24	747,00	450,00
KIO TRENCH COVER 250 KN		56	800	900	48	36,10	24	879,00	525,00
KIO TRENCH COVER 125 KN		25	400x800	500	17	14,20	24	354,00	208,00
KIO TRENCH COVER 250 KN		32	400x800	500	24	19,10	24	471,00	280,00
KIO TRENCH COVER 400 KN		38	400x800	500	30	23,50	24	577,00	345,00

Descrizione	€/pz
Inserimento piastrina metallica per rintracciabilità chiusino con cerca metalli	20,00

Descrizione	€/pz
Leva KIO 500 - 600	68,00
Leva KIO 950 - 1100	137,00
Leva KIO Trench	66,00

GUARNIZIONI
Guarnizione di tenuta

Descrizione	€/pz
KIO 700 B125	11,00
KIO 800 D400 C250	34,00
KIO 950 C250 - D400	47,50
KIO 1100 C250 - D400	47,50

SISTEMA DI CHIUSURA

Il sistema di chiusura può essere richiesto per chiusini 15KN - B125 - C250

Descrizione	KIO 300	KIO 400	KIO500	KIO600	KIO700	KIO800
	€/pz	€/pz	€/pz	€/pz	€/pz	€/pz
15 KN composito						8,50
15 KN acciaio - alluminio						46,50
B125 composito	5,50	5,50	5,50	8,50	8,50	8,50
B125 acciaio - alluminio	22,00	22,00	22,00	46,50	46,50	46,50
B125 imbocco acciaio - alluminio	8,00	8,00	8,00		14,50	46,50
C250 acciaio inox		20,00	20,00	37,50	26,50	20,00

PERSONALIZZAZIONI

Descrizione	€/pz
Scritte: ILLUMINAZIONE, TELECOM, FOGNATURA, ACQUEDOTTO (Dimensioni standard 145 x 25 mm)	Gratuite
Scritte definite dal cliente (Dimensioni stand. 145 x 25 mm)	2.200,00
Scritte/Loghi/Figure al di fuori delle dimensioni standard	A richiesta

CHIUSINO IN GHISA SFEROIDALE STRADALE

Produzione Europea



Disponibile nelle seguenti versioni:

- NEUTRO
- Con scritta FOGNATURA
- Con scritta ACQUEDOTTO

Descrizione: chiusino in ghisa sferoidale GS 500-7 a norma UNI EN 1563:2018 conforme alla classe D400 della norma UNI - EN 124 (2015) carico di rottura >400 kN.

Rivestimento: vernice protettiva idrosolubile di colore nero, non tossica e non inquinante.

Garanzia di qualità: marchio di Ente certificatore, riconosciuto a livello europeo, attestante la certificazione di terza parte circa il rispetto delle procedure di controllo qualità a Norma ISO 9001:2015 e sulle caratteristiche dichiarate del prodotto.

Stabilità: la barra elastica permette una straordinaria stabilità dinamica: 3 punti di contatto, l'articolazione, la barra elastica e la guarnizione assicurano la stabilità verticale del coperchio nel telaio. Il contatto permanente fra la barra elastica e i nottolini di posizionamento del coperchio garantiscono la stabilità orizzontale. La barra elastica mantiene il coperchio appoggiato sulla guarnizione di insonorizzazione: è impossibile che vi siano battiti, la silenziosità è assicurata.

Ispezionabilità: semplicità di apertura: l'effetto "leva" libera la barra elastica e sblocca il chiusino. Facilità di sollevamento: l'articolazione dimezza lo sforzo necessario per una manovra interamente ergonomica. Affidabilità del bloccaggio di chiusura: il coperchio si blocca senza accessori con una semplice pressione del piede. In caso di dimenticanza, si blocca al passaggio del veicolo.

CLASSE D400 TRAFFICO MEDIO - STANTON

Descrizione	Codice	TELAIO			COPERCHIO		Peso kg	Imballo	€/pz
		Telaio mm	H mm	Luce mm	Cop. mm	Scritta			
TONDO	PACHIREX...	Ø 850	100	Ø 600	Ø 650	A/F	57	10	385,00
QUADRO	PACHIREX...	850	100	Ø 600	Ø 650	A/F	65	10	447,00

CLASSE D400 TRAFFICO PESANTE - PAMREX

Descrizione	Codice	TELAIO			COPERCHIO		Peso kg	Imballo	€/pz
		Telaio mm	H mm	Luce mm	Cop. mm	Scritta			
TONDO	PACHIPAM...	Ø 850	100	Ø 610	Ø 673	A/F	85	10	609,00
QUADRO	PACHIPAM...	840	100	Ø 610	Ø 673	A/F	95	10	708,00

CHIUSINO IN GHISA SFEROIDALE TIPO "COPERNICO"

con guarnizione in PE inclusa TELAIO QUADRO/TONDO - COPERCHIO TONDO



Produzione italiana



Disponibile nelle seguenti versioni:

- NEUTRO
- Con scritta FOGNATURA
- Con scritta ACQUEDOTTO

CLASSE D400 - TRAFFICO NORMALE - TIPO ECOPER

Descrizione	Codice	TELAIO			COPERCHIO		Peso kg	Imballo	€/pz
		Telaio mm	H mm	Luce mm	Cop. mm	Scritta			
ECOPER TONDO	S182085	Ø 850	100	Ø 610	Ø 650	A/F	51,5	10	272,65
ECOPER QUADRO	S181185	850	100	Ø 610	Ø 650	A/F	60,5	10	323,43

CLASSE D400 - TRAFFICO NORMALE

Descrizione	Codice	TELAIO			COPERCHIO		Peso kg	Imballo	€/pz
		Telaio mm	H mm	Luce mm	Cop. mm	Scritta			
TONDO	S142185	Ø 850	100	Ø 603	Ø 650	A/F	58,5	10	321,26
QUADRO	S141185	850	100	Ø 603	Ø 650	A/F	72	10	397,49
LUCE 700	S142087	900	100	Ø 703	Ø 733	A/F	77,5	10	422,00

CLASSE D400 - TRAFFICO INTENSO - MOD. PLUS

Descrizione	Codice	TELAIO			COPERCHIO		Peso kg	Imballo	€/pz
		Telaio mm	H mm	Luce mm	Cop. mm	Scritta			
TONDO	S173085	Ø 850	100	Ø 610	Ø 660		86	10	465,56
QUADRO	S174085	850	100	Ø 610	Ø 660		94	10	511,83

CLASSE E600 - TRAFFICO INTENSO - MOD. MAX

Descrizione	Codice	TELAIO			COPERCHIO		Peso kg	Imballo	€/pz
		Telaio mm	H mm	Luce mm	Cop. mm	Scritta			
TONDO	S152085	Ø 850	100	Ø 610	Ø 660	-	86	10	510,84
QUADRO	S151085	850	100	Ø 610	Ø 660	-	94	10	570,24

CLASSE F900 - MOD. TOP

Descrizione	Codice	TELAIO			COPERCHIO		Peso kg	Imballo	€/pz
		Telaio mm	H mm	Luce mm	Cop. mm	Scritta			
TONDO	S162285	Ø 850	100	Ø 610	Ø 660	-	94	10	564,30
QUADRO	S161285	850	100	Ø 610	Ø 660	-	103	10	611,82

GRIGLIA CLASSE D400 MOD. LISA



Prodotto		Telaio			COPERCHIO		Peso kg	Imballo standard	€/pz
Articolo	Codice	F mm	O mm	H mm	C. mm	Area dell'usso			
LISA850T	S242285	Ø 850	Ø 603	100	Ø 650	28%	59,5	10	319,77
LISA850Q	S241285	850	Ø 603	100	Ø 650	28%	73	10	403,92

CHIUSINI E GRIGLIE IN GHISA SFEROIDALI A NORMA EN124



CLASSE D400 PER TRAFFICO INTENSO										
Modello	Descrizione	Codice	TELAIO			COPERCHIO		Peso kg	Imballo	€/pz
			Telaio mm	H mm	Luca mm	Cop. mm	Scritta*			
SOLO OS	OTTAGONALE	PACHIEJSOLONO	850	100	600	650		87	10	508,87
SOLO CS	QUADRO	PACHIEJSOLONQ	850	100	600	650		96	10	553,80
SOLO 7 SC	QUADRO LUCE 70	PACHIEJSOLO70Q	950	102	714	774		118	10	961,30
MAESTRO 8 PKSC	QUADRO LUCE 800	PACHIEJMAENQ	1000	100	800	868		122	10	1.095,50
MAXIMO DSC	QUADRO LUCE 800	PACHIEJMAXNQ	1000	155	800	860		151	10	1.972,49



CLASSE D400 PER TRAFFICO NORMALE										
Modello	Descrizione	Codice	TELAIO			COPERCHIO		Peso kg	Imballo	€/pz
			Telaio mm	H mm	Luca mm	Cop. mm	Scritta*			
BRIO SR	OTTAGONALE	PACHIEJBRIOFO	850	100	600	650	A/F	62	10	354,63
BRIO SC	QUADRO	PACHIEJBRIOFQ	850	100	600	650	A/F	71	15	401,53
TWINO SR	OTTAGONALE	PACHIEJTWIFO	850	100	600	650	A/F	52,2	10	320,78
TWINO SC	QUADRO	PACHIEJTWIFQ	850	100	600	650	A/F	61,6	15	378,80



CLASSE D400 A TENUTA STAGNA CON GUARNIZIONI E TRE BULLONI INOX (V3 - 1 BAR) OPPURE 6 BULLONI (V6 - 2 BAR)										
Modello	Descrizione	Codice	TELAIO			COPERCHIO		Peso kg	Imballo	€/pz
			Telaio mm	H mm	Luca mm	Cop. mm	Scritta*			
GBRE V3	CIRCOLARE	PACHIEJGBREV3	850	100	600	650		85	10	849,08
GBRE V6	CIRCOLARE	PACHIEJGBREV6	850	100	600	650		89	10	1.104,20



CHIUSINI E GRIGLIE QUADRATI CLASSE D400 CON GUARNIZIONI ELASTICHE ANTIBASCULAMENTO E ANTIODORE										
	MODELLO	CODICE	Telaio mm	H mm	Luca mm	Cop. mm	Peso kg	Imballo	Prezzo €	
CHIUSINI	TRUCK 300	PACHIEJTRUCK300	440x440	76	300x300	351x351	27	40	198,19	
	TRUCK 400	PACHIEJTRUCK400	540x540	102	400x400	455x455	41	20	322,65	
	TRUCK 500	PACHIEJTRUCK500	640x640	102	500x500	547x556	55	10	430,45	
	TRUCK 600	PACHIEJTRUCK600	740x740	102	600x600	647x658	71	10	454,85	
	TRUCK 700	PACHIEJTRUCK700	840x840	102	700x700	747x747	90	10	587,17	
	TRUCK 7050	PACHIEJTRUCK507	640x840	102	500x700	547x765	73	10	526,32	
GRIGLIE	TRUCK 400 G	PAGRIEJTRUCK400	540x540	102	400x400	445x455	40	20	333,01	
	TRUCK 500 G	PAGRIEJTRUCK500	640x640	102	500x500	547x556	55	10	376,86	
	TRUCK 600 G	PAGRIEJTRUCK600	740x740	102	600x600	647x660	76	10	633,68	

* Per opzioni marcature consultateci. Dimensioni del marchio in funzione della dimensione dell'elemento



CHIUSINI CON COPERCHI TRIANGOLARI INCERNIERATI D400 - LINEA NF								
Modello	Codice	Telaio mm	H mm	Luca mm	Peso Kg	N. coperchi	Prezzo €	
LUCE 75x75	PACHIEJD07575	950x910	120	750x750	172	2	1.753,55	
LUCE 150x75	PACHIEJD15075	950x1660	120	1500x750	314	4	3.102,43	
LUCE 225x75	PACHIEJD22575	950x2415	120	2250x750	456	6	4.262,05	

CHIUSINI CON COPERCHI TRIANGOLARI INCERNIERATI D400 - LINEA COPRO								
Modello	Codice	Telaio mm	H mm	Luca mm	Peso Kg	N. coperchi	Prezzo €	
LUCE 75x75	PACHIEJD07575C	900x950	100	750x750	131,65	2	1.113,75	
LUCE 150x75	PACHIEJD15075C	1650x950	100	1500x750	246,075	4	2.145,00	
LUCE 225x75	PACHIEJD22575C	2405x950	100	2250x750	359,021	6	3.341,25	



CHIUSINI CON TELAIO E COPERCHIO QUADRI E RETTANGOLARI INODORI A NORME UNI - EN 124

CLASSE D400								
Codice	TELAIO			COPERCHIO		Peso kg	Imballo	€/pz
	Telaio mm	H mm	Luce mm	Cop. mm	Scritta			
PACHILIND400	400x400	75	266x266	300x300	-	15,70	20	91,10
PACHILIND500	500x500	75	366x366	400x400	-	24,00	20	132,00
PACHILIND550	550x550	75	416x416	450x450	-	32,30	20	177,70
PACHILIND600	600x600	80	466x466	500x500	E	36,00	10	198,00
PACHILIND700	700x700	85	566x566	600x600	E	50,50	10	277,80
PACHILIND800	800x800	85	666x666	700x700	-	65,00	10	377,00
PACHILIND900	900x900	80	791x791	831x831	-	94,00	10	517,00
PACHILIND1000	1000x1000	85	891x891	931x931	-	119,00	5	690,20
PACHILIND1100	1100x1100	95	991x991	1031x1031	-	145,00	6	841,00
PACHILIND1200	1200x1200	95	1091x1091	1131x1131	-	170,00	6	986,00
PACHILIND8060	800x600	80	691x491	731x531	-	54,50	10	299,80



CLASSE C250								
Codice	TELAIO			COPERCHIO		Peso kg	Imballo	€/pz
	Telaio mm	H mm	Luce mm	Cop. mm	Scritta			
PACHILINC300	300x300	30	201x201	230x230	-	5,80	24	33,60
PACHILINC400	400x400	40	301x301	330x330	-	11,30	24	65,50
PACHILINC500	500x500	40	400x400	430x430	E/T	18,00	24	99,00
PACHILINC550	550x550	45	450x450	479x479	-	24,50	24	134,80
PACHILINC600	600x600	45	500x500	530x530	E/T	27,00	14	148,50
PACHILINC700	700x700	45	600x600	630x630	E/T	38,00	15	220,40
PACHILINC800	800x800	50	700x700	730x730	-	52,10	15	302,20
PACHILINC900	900x900	65	791x791	830x830	-	81,00	10	469,80
PACHILINC1000	1000x1000	65	891x891	931x931	-	104,00	5	603,20
PACHILINC8060	800x600	50	500x700	531x731	-	43,90	12	254,60



CLASSE B125								
Codice	TELAIO			COPERCHIO		Peso kg	Imballo	€/pz
	Telaio mm	H mm	Luce mm	Cop. mm	Scritta			
PACHILINB300	300x300	25	201x201	230x230	-	5,30	28	30,70
PACHILINB400	400x400	25	301x301	330x330	-	8,50	28	49,30
PACHILINB500	500x500	30	400x400	430x430	E/T	13,70	28	79,50
PACHILINB550	550x550	35	450x450	486x486	-	20,50	24	118,90
PACHILINB600	600x600	35	500x500	530x530	E/T	20,60	16	119,50
PACHILINB700	700x700	40	600x600	630x630	E/T	30,30	15	175,70
PACHILINB800	800x800	45	700x700	730x730	-	41,80	15	242,40

Legenda E/T = Scritta ENEL/TELECOM

CHIUSINI A RIEMPIMENTO C 250 TELAIO E COPERCHIO QUADRO

Codice	Dimens. Esterne mm	Luce netta mm	H mm	Peso kg	Imballo	€/pz
CQR40	400x400	300x300	90	27,00	24	156,60
CQR50	500x500	400x400	90	38,00	20	220,40
CQR62	620x620	500x500	90	53,00	20	307,40
CQR72	720x720	600x600	90	63,00	10	365,40

CADITOIE CON TELAIO E GRIGLIA QUADRI A NORME UNI - EN 124



GRIGLIA CONCAVA CLASSE C250							
Codice	TELAIO			GRIGLIA	Peso kg	Imballo	€/pz
	Telaio mm	H mm	Luce mm	Dimensioni mm			
PAGRILINC300	300x300	40	201x201	232x232	6,00	28	34,80
PAGRILINC400	400x400	60	254x254	300x300	12,90	28	71,00
PAGRILINC500	500x500	60	350x350	400x400	19,60	24	107,80
PAGRILINC550	550x550	60	384x384	432x432	23,20	24	127,60
PAGRILINC600	600x600	70	450x450	500x500	27,30	16	150,20
PAGRILINC700	700x700	65	550x550	600x600	38,70	15	212,90
PAGRILINC800	800x800	65	670x670	728x728	69,00	10	400,20



GRIGLIA PIANA CLASSE D400							
Codice	TELAIO			GRIGLIA	Peso kg	Imballo	€/pz
	Telaio mm	H mm	Luce mm	Dimensioni mm			
PAGRILIND500	500x500	80	350x350	400x400	26,50	20	145,80
PAGRILIND550	550x550	80	381x381	434x434	30,30	20	166,70
PAGRILIND600	600x600	80	450x450	500x500	36,00	10	198,00
PAGRILIND700	700x700	80	550x550	600x600	50,50	9	277,80
PAGRILIND800	800x800	80	670x670	728x728	79,50	10	461,10
PAGRILIND900	900x900	80	770x770	828x828	105,00	10	609,00

GRIGLIA PER ALBERI IN GHISA SFEROIDALE GJS 500-7 DIVISE IN QUATTRO SEGMENTI



Codice	Descrizione	Peso	Dim.esterne	Dim.interne	Altezza	€/pz
PAGRIGRALB1000	D.1000/500	33,20	D.1000	D.500	25	a richiesta
PAGRIGRALB1000Q	1000x1000	40,40	1000x1000	500	25	a richiesta

CHIUSINI PER TELECOMUNICAZIONI CON COPERCHIO A 2/4 TRIANGOLI



Disponibili nelle versioni con scritta telecom, teleriscald. e neutri. Altre scritte su richiesta

CLASSE D400									
Dimensioni	Codice	Caratteristiche	TELAIO			COPERCHIO	Peso kg	Imballo	€/pz
			Telaio mm	H mm	Luce mm	Dimensioni mm			
60x60	PACHIGST6060		750x780	100	600x600	600x640	72,50	10	420,50
60x120	PACHIGST60120		810x1370	100	600x1200	640x1200	143,50	6	832,30
60x60	PACHIMS1450/60	CERTIF. TELECOM	740x705	101	600x600	603x603	80,00	5	457,88
60x120	PACHIMS1450/13	CERTIF. TELECOM	750x1358	101	600x1200	620x1205	157,00	5	891,33
106x70	PACHIMS1450/70	CERTIF. TELECOM	1218x850	101	1060x700	1065x720	173,00	5	1.056,17
80x70	PACHIMS1450/80	CERTIF. TELECOM	830x956	101	800x700	703x803	115,00	5	677,66
76x40	PACHIMS1450/40	CERTIF. TELECOM	910x536	101	760x400	773x405	82,00	5	427,35

Produzione italiana

CHIUSINI E GRIGLIE IN GHISA SFEROIDALE A NORMA UNI - EN 124
ECLIPSE

CLASSE D400 - CHIUSINO CON 3 PUNTI DI VINCOLO									
Misure esterne	TELAIO			COPERCHIO			Peso kg	Imballo	€/pz
Codice	Telaio mm	H mm	Luce mm	Cop. mm	Sist. apertura	Scritta			
PACHIMS1410/33	330	100	200	220	2 Fori Lat. Ch.	-	12	54	69,30
PACHIMS1410/40	400	100	300	310	2 Fori Lat. Ch.	-	21	20	110,52
PACHIMS1410/50	500	100	400	410	2 Fori Lat. Ch.	-	30	10	154,28
PACHIMS1410/60	600	100	500	510	2 Fori Lat. Ch.	-	43	10	212,52
PACHIMS1410/70	700	100	600	610	2 Fori Lat. Ch.	E/T	58	10	294,53
PACHIMS1410/80	800	100	700	710	4 Fori Lat. Ch.	-	76	10	456,23
PACHIMS1410/90	900	100	800	810	4 Fori Lat. Ch.	-	98	10	552,42
PACHIMS1430/70	700x500	100	600x400	610x410	2 Fori Lat. Ch.	-	42	10	208,49
PACHIMS1430/80	800x600	100	700x500	710x510	2 Fori Lat. Ch.	-	57	10	326,70

URBE

CLASSE C250									
Misure esterne	TELAIO			COPERCHIO			Peso kg	Imballo	€/pz
Codice	Telaio mm	H mm	Luce mm	Cop. mm	Sist. apertura	Scritta			
PACHIMS1310/30	300	33	200	230	1 Asola Cen. Ch.	-	7	48	39,27
PACHIMS1310/40	400	35	300	330	1 Asola Cen. Ch.	E/T	12	48	52,50
PACHIMS1310/50	500	40	400	420	1 Asola Cen. Ch.	E/T	21	15	95,37
PACHIMS1310/55	550	40	450	470	1 Asola Cen. Ch.	E/T	25	15	140,25
PACHIMS1310/60	600	45	500	520	1 Asola Cen. Ch.	E/T	30	15	140,25
PACHIMS1310/70	700	50	600	620	1 Asola Cen. Ch.	E/T	40	15	201,96
PACHIMS1310/80	800	51	700	720	2 Asole Cen. Ch.	-	58	12	340,73
PACHIMS1310/90	900	68	800	820	2 Asole Cen. Ch.	-	92	12	482,23
PACHIMS1330/70	700x500	45	600x400	620x420	1 Asola Cen. Ch.	-	32	15	184,80
PACHIMS1330/80	800x600	51	700x500	720x520	2 Asole Cen. Ch.	-	43	15	242,55

SIGNUM

CLASSE B125									
Misure esterne	TELAIO			COPERCHIO			Peso kg	Imballo	€/pz
Codice	Telaio mm	H mm	Luce mm	Cop. mm	Sist. apertura	Scritta			
PACHIMS1210/30	300	30	200	230	1 Asola Cen. Ch.	-	7	48	30,86
PACHIMS1210/40	400	30	300	330	1 Asola Cen. Ch.	E/T	11	48	42,08
PACHIMS1210/50	500	32	400	420	1 Asola Cen. Ch.	E/T	16	20	68,74
PACHIMS1210/60	600	35	500	520	1 Asola Cen. Ch.	E/T	24	20	98,18
PACHIMS1210/70	700	40	600	620	1 Asola Cen. Ch.	E/T	33	20	137,45
PACHIMS1210/80	800	46	700	740	2 Asole	-	49	10	294,53
PACHIMS1210/90	900	60	800	820	2 Asole	-	74,8	10	441,54

PLUVIA

CLASSE C250 - CADITOIA CONCAVA CON 3 PUNTI DI VINCOLO									
Misure esterne	TELAIO			GRIGLIA			Peso kg	Imballo	€/pz
Codice	Telaio mm	H mm	Luce mm	Griglia mm	Feritoie N.	Area Defl.			
PAGRIMS2311/40	400	45	300	320	(5x2) 1x3	38%	13	48	72,93
PAGRIMS2311/50	500	55	400	410	(7x2) 1x3	41%	20	15	106,59
PAGRIMS2311/55	550	60	450	460	(9x2) 1x3	37%	26	15	145,86
PAGRIMS2311/60	600	65	500	510	(15x2) 1x3	38%	32	15	179,52
PAGRIMS2311/70	700	65	590	610	(16x2) 1x3	42%	45	15	252,45

APE

CLASSE 250 - CADITOIA CONCAVA A NIDO D'APE CON 3 PUNTI DI VINCOLO										
Misure esterne	TELAIO			COPERCHIO				Peso kg	Imballo standard	€/pz
Codice	F mm	O mm	H mm	C. mm	P. mm	Feritoie	Area deflusso			
PAGRIMS2312/40	400	300	45	320	39	(9x2) (3x3)	35%	14	48	83,16
PAGRIMS2312/50	490	390	65	410	49	(22x2) (3x3)	36%	21	15	124,74
PAGRIMS2312/60	590	590	65	510	59	(40x2) (3x3)	32%	32	12	190,08

PLUVIA



CLASSE D400 - CADITOIA PIANA CON 3 PUNTI DI VINCOLO									
Misure esterne	TELAIO			GRIGLIA			Peso kg	Imballo	€/pz
Codice	Telaio mm	H mm	Luce mm	Griglia mm	Feritoie N.	Area Defl.			
PAGRIMS2410/50	500	100	400	410x410	(7x2) 1x3	40%	29	48	153,05
PAGRIMS2410/60	600	100	500	510x510	(15x2) 1x3	36%	40	15	216,25
PAGRIMS2410/70	700	100	600	610x610	(20x2) 1x3	36%	54	15	280,67





CHIUSINI IN GHISA LAMELLARE PERLITICA A NORMA UNI - EN 124

Alcuni articoli sono disponibili con scritta ENEL/TELECOM/VODAFONE

	CLASSE D400									
	Denominazione	Codice	TELAIO			COPERCHIO		Peso kg	Imballo	€/pz
			Telaio mm	H mm	Luce mm	Cop. mm	Scritta			
	TRAFIC 750 T	M1420/75	Ø 750	75	Ø 600	Ø 640	F/A	81	10	410,59
	TRAFIC 750 Q	M1410/75	750	75	Ø 600	Ø 640	F/A	93	10	472,47
	TRAFIC 850 Q	M1410/85	850	75	Ø 600	Ø 640	F/A	99	10	502,55
	ATHENA 850 Q	M2410/85	850	75	Ø 600	Ø 640	/	96	8	469,40
	TRAFICBETON 780	F2827/83	Ø 780	140	Ø 610	Ø 680	/	175	6	411,53
	TRAFICBETON 780 vent.	M1421/78	Ø 780	140	Ø 610	Ø 680	/	170	6	436,49
	ISPEZIONE 400 TECNO	M1410/40	400	75	300	330	/	29	24	145,07
	ISPEZIONE 500 TECNO	M1410/50	500	75	400	425	/	41	12	197,30
	ISPEZIONE 550 TECNO	M1410/55	550	75	450	485	/	54	12	266,66
	ISPEZIONE 600 TECNO	M1410/60	600	75	500	535	/	63	12	301,90
	ISPEZIONE 700 TECNO	M1410/70	700	75	600	635	E	80	10	396,29
	ISPEZIONE 800 TECNO	M1410/80	810	75	690	730	/	144	*8	685,05
	ISPEZIONE 900 TECNO	M1410/90	910	75	790	830	V	180	*8	861,30
	ISPEZIONE 800x600 TECNO	M1430/80	800x600	75	685x500	720x535	E	87	10	434,80
	ISPEZIONE SILENTE 500	M1470/50	500	75	400	425	/	40	12	211,10
	ISPEZIONE SILENTE 600	M1470/60	600	75	500	535	/	62	10	323,04
	ISPEZIONE SILENTE 700	M1470/70	700	75	600	635	/	80	10	424,05
	TRAFIC Service 350 H185	2827/35	350	185	Ø 180	Ø 255	/	21	sciolto	157,21
	AQUA 500 TECNO	M2410/50	500	75	400	425	/	41	10	199,94
	AQUA 600 TECNO	M2410/60	600	75	500	535	/	62	10	309,59
	AQUA 700 TECNO	M2410/70	700	75	600	635	/	81	10	403,20

CHIUSINI E GRIGLIE IN GHISA LAMELLARE PERLITICA A NORMA UNI - EN 124

	CLASSE C250									
	Denominazione	Codice	TELAIO			COPERCHIO		Peso kg	Imballo	€/pz
			Telaio mm	H mm	Luce mm	Cop. mm	Scritta			
	ISPEZIONE 300 TECNO	M1310/30	300	50	200	225	/	13	24	67,33
	ISPEZIONE 400 TECNO	M1310/40	400	50	300	325	/	23	24	108,86
	ISPEZIONE 500 TECNO	M1310/50	500	70	400	425	E/T	36	12	175,66
	ISPEZIONE 550 TECNO	M1310/55	550	75	450	485	/	48	12	225,47
	ISPEZ. 560x510 TECNO	M1330/56	560x510	75	450	485	/	48	12	a richiesta
	ISPEZIONE 600 TECNO	M1310/60	600	75	500	535	/	58	12	266,24
	ISPEZIONE 700 TECNO	M1310/70	700	75	600	635	/	73	12	363,14
	ISPEZ. 700x500 TECNO	M1330/70	700x500	70	600x400	635x435	/	59	12	280,35
	ISPEZIONE 800x600	M1330/80	800x600	75	685x500	720x535	/	80	10	388,32
	FLOOR 500	2829/50	500	115	395	435	/	59	8	297,03
	FLOOR 600	2829/60	600	115	495	535	/	79	8	399,66
	FLOOR 700	2829/70	700	115	595	635	/	106	8	510,84

	CLASSE C250									
	Denominazione	Codice	TELAIO			GRIGLIA	Peso kg	Imballo	€/pz	
			Telaio mm	H mm	Luce mm	Griglia mm				
	AQVA 300 TECNO	M2310/30	300	50	200	225	12	24	64,22	
	AQVA 400 TECNO	M2310/40	400	50	300	325	22	24	102,56	
	AQVA 500 TECNO	M2310/50	500	70	400	425	37	12	175,47	
	AQVA 600 TECNO	M2310/60	600	75	500	535	56	12	260,88	
	AQVA 700 TECNO	M2310/70	700	75	600	635	69	12	373,92	
	APE CONCAVA 470	F2831/03	470	55	330	380	35	15	167,93	
	APE CONCAVA 560	F2831/02	560	65	380	450	52	12	265,68	
	APE CONCAVA 600	F2831/60	600	65	380	450	57	12	292,55	
	AQVACONCAVA 300 TECNO	M2311/30	300	50	200	225	13	24	67,59	
	AQVACONCAVA 400 TECNO	M2311/40	400	65	300	325	24	24	119,49	
	AQVACONCAVA 500 TECNO	M2311/50	500	70	390	415	37	12	179,48	
	AQVACONCAVA 550 TECNO	M2311/55	550	70	450	475	45	12	230,37	
	AQVACONCAVA 600 TECNO	M2311/60	600	80	500	530	60	12	286,62	
	AQVACONCAVA 700 TECNO	M2311/70	700	80	600	630	76	10	392,12	
	SIFONE MOPLEN 200x200	F2880/20	200		110	/	0.4	sciolto	47,79	
	SIFONE MOPLEN 300x300	F2880/30	300		163	/	0.5	sciolto	53,26	
	SIFONE MOPLEN 390x390	F2880/39	388		218	/	1.3	sciolto	61,03	
	SIFONE MOPLEN 400x400	F2880/41	398		218	/	1.3	sciolto	62,75	
	SIFONE MOPLEN 450x450	F2880/45	448		218	/	2.0	sciolto	75,86	
	SIFONE MOPLEN 500x500	F2880/50	498		218	/	2.2	sciolto	84,66	
	SIFONE MOPLEN 600x600	F2880/61	598		280	/	3.2	sciolto	159,11	
	SIFONE MOPLEN 350x350	F2880/10	350		210	/	1	sciolto	51,70	
	SIFONE MOPLEN 400x400	F2880/11	400		215	/	2	sciolto	57,89	

CHIUSINI E GRIGLIE IN GHISA LAMELLARE PERLITICA A NORMA UNI - EN 124

	CLASSE B125									
	Denominazione	Codice	TELAIO			COPERCHIO		Peso kg	Imballo	€/pz
			Telaio mm	H mm	Luce mm	Cop. mm	Scritta			
	PARK 200	F2826/20	200	25	150	175	/	5	12	24,98
	PARK 300	F2826/02	300	25	235	260	/	9	12	44,44
	PARK 400	F2826/40	400	25	310	330	/	15	12	71,80
	PARK 500	F2826/04	500	30	400	430	/	26	15	126,21
	PARK 600	F2826/60	600	30	500	520	/	39	15	187,36
	PARK 700	F2826/70	700	30	600	625	/	56	15	270,87
	PARK 800x600	F2826/86	800x600	30	660x460	690x490	/	57	*15	275,69
	PARK 800	F2826/80	800	30	700	730	/	77	*15	380,80
	ERMETICO 200	F2822/00	200	30	140	180	/	5	12	24,99
	ERMETICO 300	F2822/01	300	30	240	280	/	13	12	64,90
	ERMETICO 400	F2822/02	400	40	315	350	/	19	12	94,99
	ERMETICO 500	F2822/03	500	40	390	440	/	31	15	154,16
	ERMETICO 600	F2822/04	600	45	500	570	/	49	15	249,01
	ERMETICO 700	F2822/05	700	50	600	670	/	72	15	365,21
	ERMETICO 800	F2822/06	800	55	705	750	/	93	*15	480,26
GRIGLIE NON CERTIFICATE										
	SIFONE GHISA GR. 300	F2810/11	165x165	75	/	/	/	4	sciolto	19,96
	SIFONE GHISA GR. 400	F2810/12	240x240	100	/	/	/	11	sciolto	54,19
	SIFONE GHISA GR. 470	F2810/13	315x315	120	/	/	/	14	sciolto	69,09
	SIFONE GHISA GR. 550	F2810/14	375x375	145	/	/	/	19	sciolto	93,78

DISSUASORI TRAFFICO E GRIGLIE IN GHISA PER ALBERI

	Denominazione	Codice	Peso KG	€/pz
	DISSUASORE TRAFFICO IN GHISA	F2770/00	32,5	566,23
	CATENA PER DISSUASORE BRUNITA	F2771/20	**	31,03**
	GRILLO PER CATENA DISSUASORE	F2771/99	-	2,76

	GRIGLIE IN GHISA PER ALBERI - TONDE (4 SETTORI) Ø 1000 - Ø 500	F6970/01	52	400,14
	GRIGLIE IN GHISA PER ALBERI - TONDE (4 SETTORI) Ø 1500 - Ø 1000	F6970/04	81	623,12
	GRIGLIE IN GHISA PER ALBERI - TONDE (4 SETTORI) Ø 1000 - Ø 700	F6970/06	39	300,02
	GRIGLIE IN GHISA PER ALBERI - QUADRE (4 SETTORI) Ø 800 - Ø 400	F6970/08	37	284,02
	GRIGLIE IN GHISA PER ALBERI - QUADRE (4 SETTORI) Ø 1000 - Ø 500	F6970/02	74	569,27
	GRIGLIE IN GHISA PER ALBERI - QUADRE (4 SETTORI) Ø 1200 - Ø 1000	F6970/03	67	515,44
	GRIGLIE IN GHISA PER ALBERI - QUADRE (4 SETTORI) Ø 1800 - Ø 1500	F6970/05 + /51	125	961,62

**ml (metro lineare)

CANALE XTRALINE-S

- CANALE in PE-HD
- Dimensioni interne (larghezza x altezza): 100x100, 150x160, 200x160 mm
- Telaio integrato in acciaio zincato da 2,5 mm di spessore
- Fissaggio delle griglie con barretta e vite
- Disponibile con griglie, già montate, in classe di carico B 125 o C 250

100/100

150

200

Griglia in acciaio zincato B 125



Griglia in poliammide C 250



Griglia in ghisa sferoidale C 250

Canale 1000 mm, completo di griglia e fissaggi

Tipo canale	Tipo griglia	Fessura/maglia mm	Pz/Pal	Codice	€/ml
XTRALINE S100	Griglia a maglie antitacco in acciaio zincato B 125	33x11	56	871036	108,71
	Griglia in poliammide C 250	20	56	871048	85,07
	Griglia in ghisa sferoidale C 250	20	56	871035	98,21
XTRALINE S150	Griglia a maglie antitacco in acciaio zincato B 125	33x11	30	871068	134,44
	Griglia in poliammide C 250	20	30	871071	121,39
	Griglia in ghisa sferoidale C 250	20	30	871069	133,91
XTRALINE S200	Griglia in ghisa sferoidale C 250	20	24	871098	167,05

CANALE XTRALINE-B

- CANALE in PE-HD
- Dimensioni interne (larghezza x altezza): 100x160, 150x160, 200x250 mm
- Telaio integrato in acciaio zincato da 4 mm di spessore
- Fissaggio delle griglie con 4 bulloni
- Disponibile con griglia in ghisa sferoidale, già montata, in classe di carico D400

B100

B150

B200

Griglia in ghisa sferoidale D 400

Canale 1000 mm, completo di griglia e fissaggi

Tipo canale	Tipo griglia	Fessura/maglia mm	Pz/Pal	Codice	€/ml
XTRALINE B100	Griglia in ghisa sferoidale D 400	20	56	873019	131,72
XTRALINE B150	Griglia in ghisa sferoidale D 400	20	40	873029	174,56
XTRALINE B200	Griglia in ghisa sferoidale D 400	20	16	873044	208,28

CANALE SELF EUROLINE 100 - 150- 200

Caratteristiche

- 3 tipi di canale: elemento lineare da 1 m; elemento lineare con manicotto finale verticale DN 100; elemento lineare con preforma di scarico.
- Resistente al gelo
- Peso ridotto e ottima resistenza alla compressione
- Superficie liscia per un'elevata velocità di scorrimento ed effetto autopulente
- Sezione a V per una migliore prestazione idraulica per H 97 e H 139.
- Sezione trasversale del canale libera per evitare ostruzioni
- Fissaggio sulle griglie senza viti
- Sifone antiodore con filtro arresto foglie
- Kit per una perfetta posa delle griglie
- Pozzetto di scarico universale

Informazioni specifiche sul prodotto

- In calcestruzzo polimerico
- Senza griglia

	Lunghezza mm	Larghezza mm	Altezza mm	Peso kg	Pz./Bancale	Codice	€/ml
EUROLINE 100	1.000	118	55	5,20	60	810000	16,86
			97	6,70	60	38500	18,77
			139	10,20	30	810008	22,70
EUROLINE 150 BS	1.000	185	100	17,60	30	850000	44,33
EUROLINE 150	1.000	185	200	22,00	20	850020	59,01
EUROLINE 200 BS	1.000	235	150	22,40	16	860000	59,56
EUROLINE 200	1.000	235	250	28,00	9	860020	74,38

GRIGLIE PER CANALI EUROLINE

GRIGLIA A PONTE IN ACCIAIO ZINCATO CON FESSURA DA 10 mm - Classe A15 - PER EUROLINE 100

	Lunghezza mm	Larghezza mm	Peso kg	Pz./Bancale	Codice	€/pz	€/ml
EUROLINE 100	1000	118	1,40	504	38516	9,65	9,65

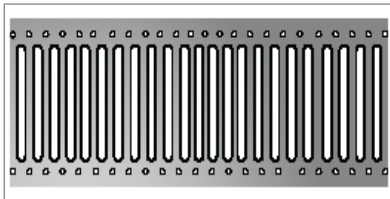
GRIGLIA ANTITACCO IN ACCIAIO ZINCATO CON FESSURA DA 6 mm - CLASSE A15 - PER EUROLINE 100

	Lunghezza mm	Larghezza mm	Peso kg	Pz./Bancale	Codice	€/pz	€/ml
EUROLINE 100	1000	118	1,70	800	810102	10,61	10,61

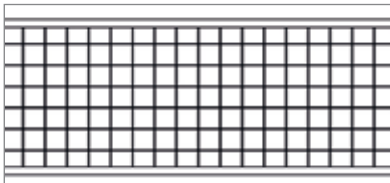
GRIGLIA IN ACCIAIO ZINCATO A MAGLIE 30x30 - CLASSE A15 - PER EUROLINE 150 E 200

	Lunghezza mm	Larghezza mm	Peso kg	Pz./Bancale	Codice	€/pz	€/ml
EUROLINE 150	1000	181	3,5	200	850103	36,59	36,59
EUROLINE 200	1000	231	4,2	150	860103	44,47	44,47

GRIGLIA IN GHISA (*) SFEROIDALE - CLASSE C250 - PER EUROLINE 100 - 150 - 200

	Lunghezza mm	Larghezza mm	Peso kg	Pz./Bancale	Codice	€/pz	€/ml
EUROLINE 100	500	118	3	300	810106	23,53	47,06
EUROLINE 150	500	181	4,8	250	850106	34,00	68,00
EUROLINE 200	500	231	6,8	200	860106	47,60	95,20

(*) Griglie abbinabili solo al canale ACO Self Euroline in calcestruzzo polimerico per classi di carico B125 e C250.

CANALE MULTILINE [CLASSE PS04]

Sistema di drenaggio lineare MULTILINE, conforme alla norma UNI EN 1433, con sistema di fissaggio Drainlock, telaio integrato in acciaio zincato, sezione a V.

Larghezze nominali 10-15-20-30-40-50 cm.



Descrizione	Codice	Lunghezza cm	Larghezza esterna cm	Altezza cm	Larghezza utile cm	Pz/bancale	€/pz	€/ml
CANALE V 100 [CLASSE PS]	12330	100	13,50	15,00	10,00	24	-	71,49
V 100 BASSO SPESSORE	12321	100	13,50	10,00	10,00	30	-	65,27
GRIGLIA V100 GS C250	12670	50	12,30	-	-	-	18,53	37,06
GRIGLIA V100 GS D400	23408	50	12,30	-	-	-	20,28	40,56
CANALE V150	12730	100	18,50	21,00	15,00	16	-	110,14
V 150 BASSO SPESSORE	76150	100	18,50	10,00	15,00	16	-	92,34
GRIGLIA V150 GS C250	13070	50	17,30	-	-	-	31,14	62,28
GRIGLIA V150 GS D400	23164	50	17,30	-	-	-	37,27	74,54
CANALE V 200	13130	100	23,50	26,60	20,00	9	-	133,94
V 200 BASSO SPESSORE	13121	100	23,50	12,00	20,00	12	-	119,26
GRIGLIA V200 GS C250	13470	50	22,30	-	-	-	42,81	85,62
GRIGLIA V200 GS D400	23224	50	22,30	-	-	-	55,88	111,76

Disponibili a richiesta telai in ghisa GGG, acciaio inox e canali con pendenza variabile

CANALE MONOBLOCK [CLASSE PS02]

Sistema di drenaggio lineare MONOBLOCK conforme alla norma UNI EN 1433, monolito, colore naturale, con sezione a V, classe di carico D400 - F900.



Descrizione	Codice	Lunghezza cm	Larghezza cm	Altezza cm	Pz/bancale	€/ml
RD100V	75300	100	16,00	26,50	20	120,00
RD150V	75301	100	21,00	28,00	12	157,17
RD200V	75304	100	26,00	33,00	6	191,28

Altre larghezze a richiesta

CANALE SERIE S-PLUS [CLASSE PS02]

Sistema di drenaggio lineare S conforme alla norma UNI EN 1433 con sistema di fissaggio della griglia a 8 bulloni, con telaio integrato in ghisa 6 mm e griglia in ghisa GGG D400.

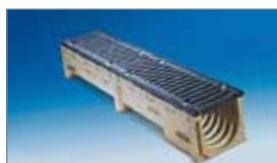

Descrizione	Codice	Lunghezza cm	Larghezza esterna cm	Altezza cm	Larghezza utile cm	Pz/bancale	€/ml
CANALE S 100	800000	100	15,50	13,70	10,00	36	133,90
CANALE S 150	800030	100	20,50	22,00	15,00	20	160,58
CANALE S 200	800040	100	26,00	30,90	20,00	12	214,24
CANALE S 300	804401	100	36,00	39,00	30,00	6	321,36

CANALI IN CLS "EVOLUTION" CON PROFILO ZINCATO COMPLETI DI GRIGLIE IN GS

Canali di drenaggio in cls vibro-gettato ad alte prestazioni, secondo la Norma UNI EN 1433, provvisto di marchio CE, dotato di profili di appoggio a L, zincati, sp. 4 mm., per la protezione e l'alloggiamento griglie. Dotati di griglie antitacco ergonomiche in ghisa sferoidale di varie classi di resistenza. Sistema di bloccaggio mediante 8 bulloni M10.

Questo canale è ideale per l'impiego su strade e piazzali con transito di auto e mezzi pesanti non in manovra, supermercati, parcheggi sotterranei, ospedali, impianti industriali, stazioni di servizio.



CANALE "EVOLUTION 150" CON 2 GRIGLIE IN GHISA SFEROIDALE ANTITACCO DESIGN ERGONOMICO C250 E D400, FISSAGGIO 8 BULLONI M10

Codice	Descrizione	M. utile interna LxH	Peso kg	Pezzi per pallet	Classe di portata	€/pz
PSCANEVO15GGC	Canale in cls 210xh220x1000 mm	150x160	68,20	20	C250	124,00
PSCANEVORB15GGC	Canale in cls 210xh93x1000 mm	150x47	36,20	35	C250	124,00
PSCANEVO15GGD	Canale in cls 210xh220x1000 mm	150x160	69,60	20	D400	135,00
PSCANEVORB15GGD	Canale in cls 210xh93x1000 mm	150x47	37,60	35	D400	135,00

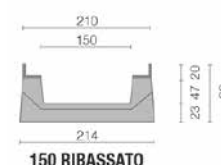
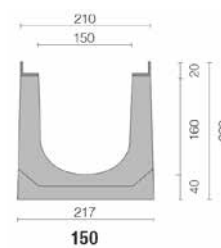

CANALE "EVOLUTION 200" CON 2 GRIGLIE IN GHISA SFEROIDALE ANTITACCO DESIGN ERGONOMICO C250 E D400, FISSAGGIO 8 BULLONI M10

Codice	Descrizione	M. utile interna LxH	Peso kg	Pezzi per pallet	Classe di portata	€/pz
PSCANEVO20GGC	Canale in cls 260xh290x1000 mm	200x215	105,40	12	C250	166,00
PSCANEVORB20GGC	Canale in cls 260xh150x1000 mm	200x100	55,40	24	C250	166,00
PSCANEVOSRB20GGC	Canale in cls 2 260xh100x1000 mm	200x50	48,70	24	C250	166,00
PSCANEVO20GGD	Canale in cls 260xh290x1000 mm	200x215	108,00	12	D400	180,00
PSCANEVORB20GGD	Canale in cls 260xh150x1000 mm	200x100	58,00	24	D400	180,00
PSCANEVOSRB20GGD	Canale in cls 260xh100x1000 mm	200x50	51,00	24	D400	180,00

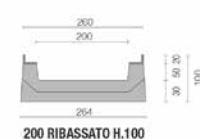
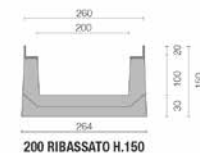
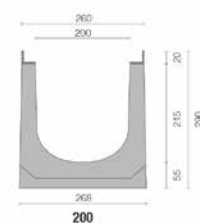

CANALE "EVOLUTION 300" CON 2 GRIGLIE IN GHISA SFEROIDALE ANTITACCO DESIGN ERGONOMICO C250 E D400, FISSAGGIO 8 BULLONI M10

Codice	Descrizione	M. utile interna LxH	Peso kg	Pezzi per pallet	Classe di portata	€/pz
PSCANEVO30GGC	Canale in cls 360xh320x1000 mm	300x240	151,00	9	C250	242,00
PSCANEVORB30GGC	Canale in cls 360xh150x1000 mm	300x100	85,00	18	C250	242,00
PSCANEVOSRB30GGC	Canale in cls 360xh100x1000 mm	300x50	79,00	18	C250	242,00
PSCANEVO30GGD	Canale in cls 360xh320x1000 mm	300x240	160,40	9	D400	280,00
PSCANEVORB30GGD	Canale in cls 360xh150x1000 mm	300x100	94,40	18	D400	280,00

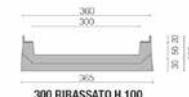
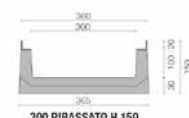
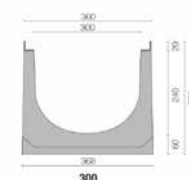

*Disponibili anche canali di altre dimensioni e con griglie in acciaio zincato

CANALI IN CLS "GIGA" CON PROFILO ZINCATO COMPLETI DI GRIGLIE IN GS

Canali di drenaggio in cls vibro-gettato ad alte prestazioni, secondo la Norma UNI EN 1433, provvisto di marchio CE, dotato di profili di appoggio a L, zincati, sp. 4 mm., per la protezione e l'alloggiamento griglie. Dotati di griglie antitacco ergonomiche in ghisa sferoidale di varie classi di resistenza. Sistema di bloccaggio mediante 8 bulloni M12.

Questo canale è ideale per l'impiego a bordo strada su superstrade e autostrade, piazzali di zone logistiche, impianti industriali, parcheggi di auto, autotreni, autobus, macchine operatrici.



CANALE "GIGA 300" CON 2 GRIGLIE IN GHISA SFEROIDALE ANTITACCO DESIGN ERGONOMICO D400 - F900, FISSAGGIO 8 BULLONI M12						
Codice	Descrizione	M. utile interna LxH	Peso kg	Pezzi per pallet	Classe di portata	€/pz
PSCANGIGA30GGD	Canale in cls 420xh420x1000 mm	300x325	254,00	6	D400	380,00
PSCANGIGA30GGE	Canale in cls 420xh420x1000 mm	300x325	263,00	6	E600	405,00
PSCANGIGA30GGF	Canale in cls 420xh420x1000 mm	300x325	271,00	6	F900	488,00

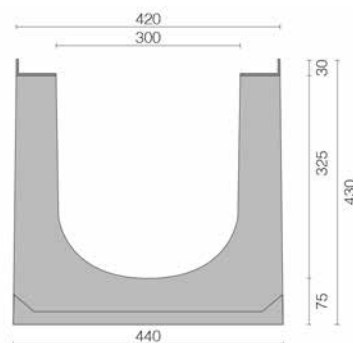

CANALE "GIGA 400" CON 2 GRIGLIE IN GHISA SFEROIDALE ANTITACCO DESIGN ERGONOMICO D400 - F900, FISSAGGIO 8 BULLONI M12						
Codice	Descrizione	M. utile interna LxH	Peso kg	Pezzi per pallet	Classe di portata	€/pz
PSCANGIGA40GGD	Canale in cls 520xh530x1000 mm	400x410	338,40	4	D400	500,00
PSCANGIGA40GGE	Canale in cls 520xh530x1000 mm	400x410	348,00	4	E600	550,00
PSCANGIGA40GGF	Canale in cls 520xh530x1000 mm	400x410	359,80	4	F900	655,00

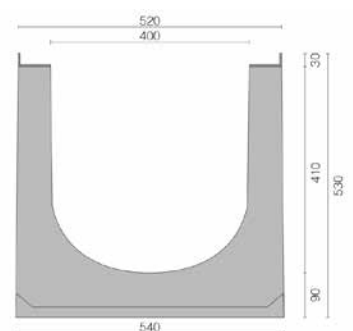

CANALE "GIGA 500" CON 2 GRIGLIE IN GHISA SFEROIDALE ANTITACCO DESIGN ERGONOMICO D400 - E600, FISSAGGIO 8 BULLONI M12						
Codice	Descrizione	M. utile interna LxH	Peso kg	Pezzi per pallet	Classe di portata	€/pz
PSCANGIGA50GGD	Canale in cls 620xh645x1000 mm	500x500	476,40	4	D400	690,00
PSCANGIGA50GGE	Canale in cls 620xh645x1000 mm	500x500	496,00	4	E600	735,00
PSCANGIGA50GGF	Canale in cls 620xh645x1000 mm	500x500	530,00	4	F900	790,00

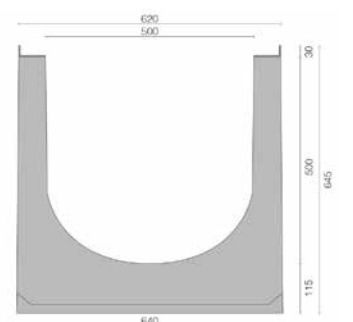

CANALE "GIGA 600" CON 2 GRIGLIE IN GHISA SFEROIDALE DESIGN ERGONOMICO D400, FISSAGGIO 8 BULLONI M12						
Codice	Descrizione	M. utile interna LxH	Peso kg	Pezzi per pallet	Classe di portata	€/pz
PSCANGIGA60GGE	Canale in cls 722xh740x1000 mm	600x600	571,00	2	E600	990,00
PSCANGIGA60GGF	Canale in cls 722xh740x1000 mm	600x600	588,00	2	F900	1.160,00

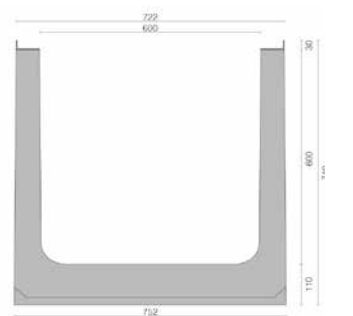

*Disponibili anche canali di altre dimensioni e con griglie in acciaio zincato

GEOTESSILI NONTESSUTI PER SEPARAZIONE E FILTRAZIONE

Polyfelt® TS sono geotessili nontessuti a filamenti continui spunbonded aggluati meccanicamente in 100% polipropilene stabilizzato ai raggi UV. Da più di venti anni sono impiegati come elementi filtranti e separatori in numerosissime applicazioni ingegneristiche.



I vantaggi del TS in breve:

- Stabilizzazione delle fondazioni su sottofondi con bassa capacità portante
- Mantenimento della funzione drenante
- Resistenza e robustezza a lungo termine

Proprietà [Norma]	Unità	TS 10	TS 20	TS 30	TS 40	TS 50	TS 60	TS 65	TS 70	TS 80	
	€/m ²	0,88	0,96	1,14	1,30	1,43	1,85	2,00	2,29	2,70	
Proprietà meccaniche											
Resistenza a trazione [EN ISO 10319:2015]	long.	kN/m	8	10	12	14	16	20	22	25	29
	trasv.	kN/m	8	10	12	14	16	20	22	25	30
Allungamento a rottura [EN ISO 10319:2015]	long.	%	90	90	90	100	100	100	100	100	100
	trasv.	%	75	75	75	40	40	40	40	40	40
Resistenza a trazione al 10% [EN ISO 10319:2015]		kN/m	1.4	1.8	2.2	2.8	3.2	4.0	4.4	5.0	5.8
Permeabilità verticale [EN ISO 10319:2015] ($\Delta h = 50 \text{ mm}$)		l/m ² s (mm/s)	130	115	100	100	90	80	70	60	55
Spessore [EN ISO 9863-1:2016]	2 kPa	mm	0.8	0.9	1.2	1.8	1.9	2.4	2.5	2.9	3.3
Massa areica [EN ISO 9864:2005]	peso	g/m ²	105	125	155	180	200	260	285	325	385
Condizioni di fornitura											
Larghezza	m		2 / 4	2 / 4	2 / 4	2 / 4	2 / 4	2 / 4	2 / 4	2 / 4	2 / 4
Lunghezza	m		300	250	225	200	175	135	125	100	90

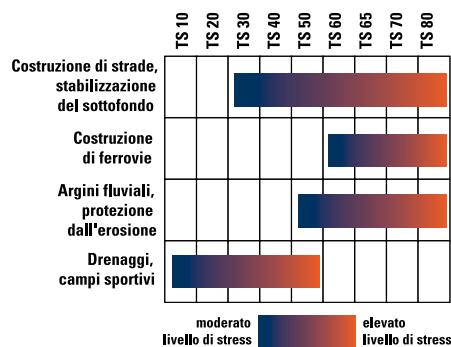

Applicazioni

Strade non pavimentate

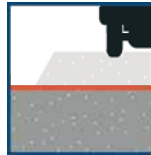

Costruzione di strade

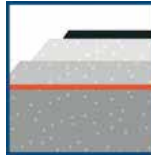

Costruzione di ferrovie

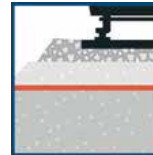

Trincee drenanti



Drenaggi di superfici (ad esempio campi sportivi)

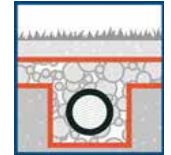

GEOTESSILI NONTESSUTI PER SEPARAZIONE, FILTRAZIONE E PROTEZIONE



P geotessile nontessuto di protezione aggluato meccanicamente a filamenti continui composto da 100 % polipropilene stabilizzato ai raggi UV.

Benefici: oltre ad un'elevata efficienza protettiva, P ha un'ottima resistenza chimica e biologica. P ha buone caratteristiche di drenaggio nel piano ed è di facile installazione.

Applicazioni: i geotessili P offrono protezione per lungo tempo alle geomembrane in discariche, gallerie e bacini.

MANUTENZIONE STRADALE "PGM" e "PGM-G"

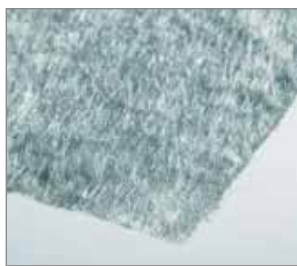

PGM è un geotessile nontessuto agugliato meccanicamente a filamenti continui per applicazioni di repaving.

Benefici: PGM è economicamente più vantaggioso che una convenzionale manutenzione stradale. Utilizzandolo si prevengono le fessure per riflessione nei lavori di riasfaltatura attraverso la combinazione di più elementi: rilascio tensioni, impermeabilizzazione ed uniforme collegamento fra gli strati di asfalto.

Applicazioni: PGM è principalmente usato su rifacimenti del tappetino di usura e manutenzione di strade di piccola o media importanza.



PGM-G è un geocomposito rinforzato con fibre di vetro.

Benefici: PGM-G è l'ideale soluzione per riparare pavimentazioni aventi una discreta fondazione ma con evidenti fessure o buche. La combinazione di PGM, con l'effetto impermeabilizzante e l'effetto di collegamento, e le fibre di vetro offrono una riduzione sensibile alla formazione di fessure.

Applicazioni: PGM-G è utilizzato in strutture con elevati stress orizzontali, come ad esempio su larghe strade, pavimentazioni in calcestruzzo, piste aeroportuali o strade di montagna.

Prezzi e schede tecniche a richiesta.

RINFORZO DEL SOTTOFONDO "ROCK PEC" e "MIRAGRID GX"

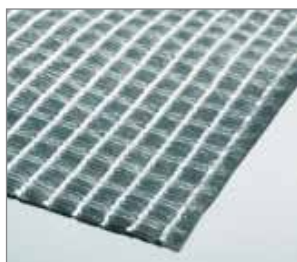

Rock PEC è un geocomposito ottenuto da un geotessile nontessuto a filamenti continui e un tessuto multifilamento in poliestere ad elevata tenacità.

Benefici: Rock PEC è caratterizzato da un'elevata resistenza a trazione combinata con una buona permeabilità nel piano. Utilizzato frequentemente per il rinforzo di terreni coesivi, dove le sue funzioni di drenaggio incrementano la resistenza al taglio. Il nontessuto protegge i fili di poliestere dal danneggiamento, inoltre la funzione di separazione di Rock PEC può essere sfruttata tra la ghiaia fine e la ghiaia grossolana.



TenCate Miragrid GX è una geogriglia formata di poliestere ad elevata tenacità ricoperto da un velo polimerico.

Benefici: GX è caratterizzata da un'alta resistenza a trazione con bassi allungamenti ed eccellenti proprietà di interlocking in terreni granulari. Perciò essa viene utilizzata in tutti i terreni non coesivi.

Applicazioni: GX è usata in stabilizzazioni di sottofondi in lavori stradali o ferroviari, per rinforzo di sponde in discarica e per terre rinforzate comprese le strutture con blocchi prefabbricati in facciata.

Prezzi e schede tecniche a richiesta.

DRENAGGIO "DC" e "MEGADRAIN"



DC è un geocomposito costituito da una georete in HDPE e da un filtro nontessuto su una o entrambi i lati.

Benefici: DC è caratterizzato da bassa compressibilità, ed è quindi impiegato nei casi in cui deve essere garantita un'elevata permeabilità sotto pressioni elevate.

Applicazioni: DC viene utilizzato come elemento drenante in discariche, muri di sostegno, fondazioni, gallerie ed altre strutture del sottosuolo.



Megadrain è un geocomposito drenante formato da una geostuoia di monofilamenti di polipropilene con accoppiato uno o due filtri geotessili (TS).

Benefici: l'elevato indice di vuoti del Megadrain è garanzia di un alto flusso d'acqua nel piano, soprattutto con basse sollecitazioni a compressione. Megadrain è perciò usato quando vi sono elevati flussi da smaltire con un basso gradiente idraulico.

Applicazioni: Megadrain è usato soprattutto in drenaggi orizzontali con non elevate compressioni superficiali, come ad esempio in giardini pensili, campi da gioco, patii e capping di discariche.

Prezzi e schede tecniche a richiesta.

SERBATOI DA INTERRO SEI

I serbatoi in polietilene sono progettati per lo stoccaggio di liquidi per le più diverse esigenze, quali:

- acque per uso civile e industriale
- acque di prima pioggia
- acque piovane
- acque potabili e liquidi per uso alimentare (D.M. n. 174 del 6 aprile 2004)
- accumulo per sistemi antincendio

Adatto anche al contenimento di altri liquidi compatibili con il polietilene ad alta densità.



Disegno tecnico

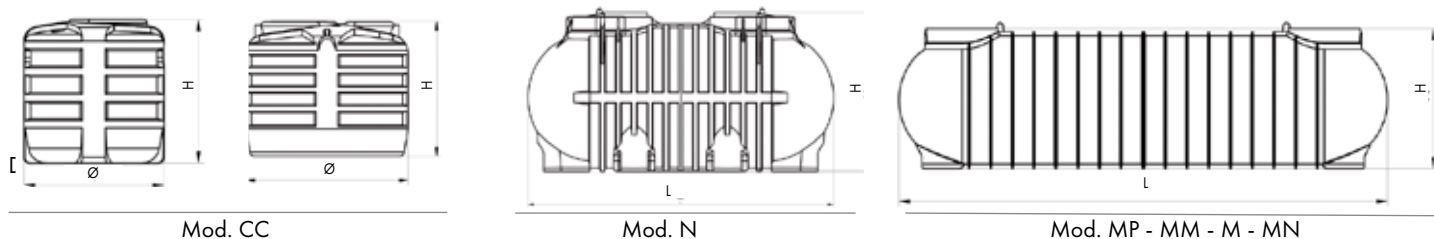

Modello	Dati dimensionali			Prezzo €
	vol.	L x l x h	tappi ispezione	
	lit	cm	Ø mm	
SEICC1000AG	1.050	Ø130x103	400	660,00
SEICC1200AG	1.400	Ø130x133	400	810,00
SEICC1800AG	1.900	Ø130x178	400	1.020,00
SEICC2000AG	2.150	Ø130x200	400	1.170,00
SEICC2100AG	2.450	Ø150x167	400	1.470,00
SEICC2600AG	2.800	Ø150x182	400	1.650,00
SEICC3000AG	3.300	Ø165x177	400	2.025,00
SEICC3500AG	3.700	Ø165x200	400	2.100,00
SEIN2000AG	2.020	210x125x134	600	1.425,00
SEIN3000AG	2.930	290x125x134	600	2.025,00
SEIN5000AG	5.000	240x180x187	600	2.475,00
SEIN6000AG	5.870	238x186x195	600	2.850,00
SEIN9000AG	8.650	285x210x234	600	5.250,00
SEIMP3700AG	3.700	371x125x134	600/600	2.970,00
SEIMP5000AG	4.600	451x125x134	600/600	3.600,00
SEIMP5500AG	5.600	531x125x134	600/600	4.350,00
SEIMP7000AG	6.600	632x125x134	600/600	5.100,00
SEIMP9000AG	8.600	813x125x134	600/600	6.600,00
SEIMM7500AG	7.200	355x176x186	600/600	5.400,00
SEIMM8500AG	8.500	415x176x186	600/600	6.300,00
SEIMM10000AG	10.000	445x176x186	600/600	6.600,00
SEIMM11000AG	11.600	535x176x186	600/600	8.850,00
SEIM12000AG	12.750	440x210x234	600/600	8.100,00
SEIMN15000AG	14.880	465x210x234	600/600	10.200,00
SEIM18000AG	18.980	620x210x234	600/600	12.900,00
SEIMN21000AG	21.110	645x210x234	600/600	14.400,00
SEIM24000AG	25.200	800x210x234	600/600	16.350,00
SEIMN27000AG	27.340	825x210x234	600/600	18.750,00
SEIM30000AG	31.420	980x210x234	600/600	20.250,00
SEIMN33000AG	33.580	1005x210x234	600/600	23.700,00
SEIM36000AG	37.650	1160x210x234	600/600	25.200,00
SEIMN39000AG	40.100	1185x210x234	600/600	28.650,00
SEIM42000AG	43.870	1340x210x234	600/600	31.800,00
SEIM48000AG	50.100	1520x210x234	600/600	35.850,00*

* Assemblaggio in cantiere escluso nel prezzo

VASCA BIOLOGICA TIPO IMHOFF



Le vasche biologiche di tipo Imhoff, vengono utilizzate come trattamento primario di acque di scarico provenienti da civile abitazione o da scarichi assimilabili. Gli impianti Imhoff sono suddivisi al loro interno in 2 comparti distinti: uno superiore (sedimentatore) dove viene trattato il liquame, ed uno inferiore (digestore) dove viene trattato il fango. Nel primo comparto avviene la decantazione dei solidi sedimentabili e la flottazione dei grassi presenti nei liquami; nel secondo comparto avviene la raccolta e la digestione dei fanghi sedimentati per via anaerobica. Sono utilizzate per scarico in pubblica fognatura o conferiscono in un trattamento secondario. Conforme alle norme: UNI EN 12566-1. Rispettano le prescrizioni: D.Lgs. n° 152 del 03/04/2006 parte III. Rispettano le delibere: Comitato Interministeriale per la tutela delle acque del 04/02/1977 e successive modificazioni ed integrazioni. La versione PLUS rispetta le normative regionali Emilia Romagna D.G.R. 9 giugno 2003 n.1053, Umbria L.R. 29 luglio 2010 n.31, Marche D.G.R. 26 gennaio 2010 n. 145, Veneto D.G.R. 5 dicembre 2009 n. 107, Liguria R.R. 10 luglio 2009 n.4.

Parametri di calcolo per il dimensionamento

Carico dimensionale	150 lt/A.E.
Sedimentazione	40 lt/A.E.
Digestione	110 lt/A.E.

Disegno tecnico

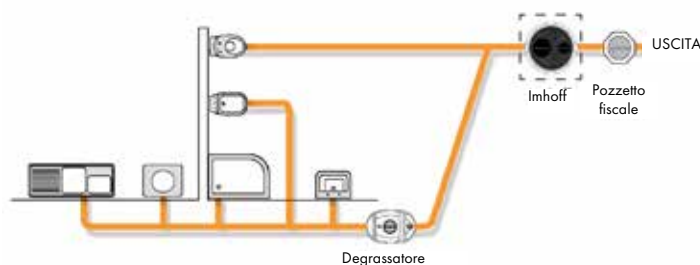
Esempio impianto

Dimensionamento per **spurgo fanghi semestrale**

Articolo	Potenzialità					Dati dimensionali				Prezzo €
	A.E.					vol. totale lt	Ø tubi mm	Lu x la x h cm	he / hu cm	
	DS	NR	MA1	MA2	VE					
IMFL500	3	1	1	2	2	450	125	Ø 80x109	97/94	745,00
IMFS600	4	2	2	2	2	600	125	104x78x101	81/78	810,00
IMFS750	5	3	3	3	3	750	125	104x78x130	108/115	985,00
IMFC800	6	3	3	4	4	840	125	Ø 130x97	78/76	855,00
IMFC1200	8	4	4	6	5	1.180	125	Ø 130x128	108/106	1.090,00
IMFC1400	10	5	5	8	7	1.500	125	Ø 130x150	131/129	1.265,00
IMFC1600	12	6	6	9	8	1.680	125	Ø 130x172	153/151	1.470,00
IMFC2000	13	7	7	10	9	1.920	125	Ø 130x194	175/173	1.645,00
IMFCX2100	15	8	8	11	10	2.100	125	Ø 150x160	137/135	2.005,00
IMFCX2600	18	10	10	14	13	2.600	125	Ø 150x182	159/157	2.300,00
IMFCS3000	21	12	12	16	15	3.020	160	Ø 165x173	155/152	2.760,00
IMFCS3500	25	14	14	18	17	3.500	160	Ø 165x196	175/172	2.920,00
IMFCS4000	28	16	16	21	20	4.000	160	Ø 195x157	130/127	3.280,00
IMFCS4500	32	18	18	24	22	4.500	160	Ø 195x178	153/150	3.765,00
IMFCS5100	36	20	20	27	25	5.100	160	Ø 195x199	172/169	4.150,00
IMFCR5600	40	22	22	30	28	5.600	160	Ø 230x188	155/153	5.125,00
IMFMM7500	48	26	26	36	33	6.740	160	355x176x186	157/154	6.930,00
IMFCR7000	50	28	28	37	35	7.000	160	Ø 230x218	181/179	5.670,00
IMFN9000	53	30	30	40	37	7.520	160	285x210x234	195/192	7.170,00
IMFMM10000	62	35	35	47	44	8.800	160	445x176x186	157/154	7.350,00
IMFMM11000	74	41	41	56	52	10.450	160	535x176x186	157/154	9.960,00
IMFM12000	84	47	47	64	59	11.880	160	440x210x234	206/201	11.655,00
IMFMN15000	95	53	53	72	66	13.360	160	465x210x234	195/192	13.705,00
IMFM18000	126	70	70	95	88	17.650	160	620x210x234	206/201	18.115,00
IMFMN21000	136	76	76	103	95	19.130	160	645x210x234	195/192	20.475,00
IMFM24000	167	93	93	126	117	23.420	160	800x210x234	206/201	23.310,00
IMFMN27000	177	99	99	134	124	24.900	160	825x210x234	195/192	30.085,00
IMFM30000	208	116	116	157	146	29.220	160	980x210x234	206/201	29.140,00
IMFM36000	250	140	140	189	178	35.060	160	1160x210x234	206/201	35.910,00
IMFM42000	290	162	162	220	203	40.730	160	1340x210x234	206/201	45.520,00

DEOLIATORE A COALESCENZA DEC

Il deoliatore di classe I o a coalescenza, è un impianto progettato per la separazione di benzine, oli, grassi e altre frazioni leggere dei prodotti petroliferi, è spesso applicato per il trattamento di:

- a) acque reflue;
- b) acqua piovana contaminata da olio (deflusso superficiale);
- c) qualunque rovesciamento di liquido leggero e per la protezione dell'area circostante.

Il disoleatore di classe I è dotato generalmente di un pacco lamellare o altro materiale ad alta superficie specifica che, aumentando la superficie effettiva di flottazione, favorisce l'aggregazione delle particelle più leggere e ne facilita la risalita. Conforme alle norme: UNI EN 858/1-2.

Rispettano le prescrizioni: D.Lgs. n° 152 del 03/04/2006 parte III.

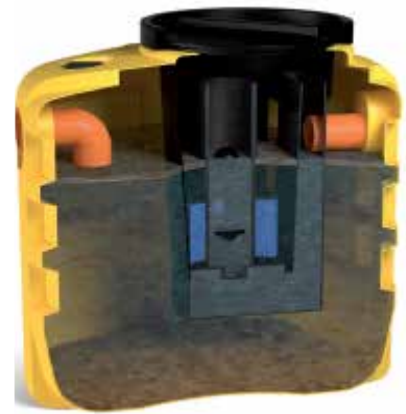

Disegno tecnico

Esempio impianto

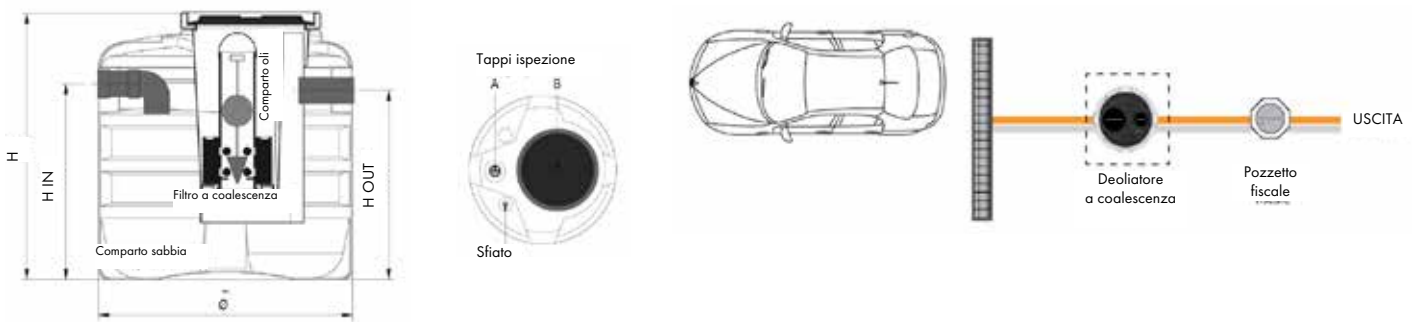

Dimensionamento per scarico in acque superficiali

Articolo	Potenzialità				Dati dimensionali				Prezzo €
	Posti auto	Piazzale coperto	Piazzale scoperto	NS	Vol. utile	Lu x la x h	Ø tubi in/out	he / hu	
	n.	m ²	m ²	l/s	lit	cm	mm	cm	
DECO200AS	5	370	190	1,0	200	60x60x80	110	64/62	1.500,00
DECCC800AS	15	730	370	2,0	840	130x130x110	125	78/76	1.815,00
DECCC1200AS	25	1.100	550	3,0	1.180	130x130x140	125	108/106	1.975,00
DECCC1600AS	35	1.460	730	4,0	1.680	130x130x185	125	153/151	2.160,00
DECCC2000AS	50	2.190	1.100	6,0	1.920	130x130x207	125	175/173	2.520,00
DECCC2100AS	70	2.910	1.460	8,0	2.100	150x150x177	160	137/135	2.980,00
DECCC2600AS	90	3.640	1.820	10,0	2.600	150x150x194	160	157/155	3.465,00
DECCC3000AS	135	5.460	2.730	15,0	3.000	165x165x186	200	161/159	3.750,00
DECCC3500AS	160	6.550	3.280	18,0	3.500	165x165x208	200	179/176	4.410,00
DECCS4000AS	180	7.280	3.640	20,0	4.000	195x195x166	200	130/127	4.650,00
DECCS4500AS	215	8.730	4.370	24,0	4.500	195x195x187	250	153/150	5.125,00
DECCS5000AS	270	10.910	5.460	30,0	5.100	195x195x208	250	172/169	6.070,00
DECCR5600AS	290	11.640	5.820	32,0	5.600	230x230x197	250	156/154	6.750,00
DECCM7500AS	345	13.820	6.910	38,0	6.740	355x176x186	315	157/154	8.905,00
DECR7000AS	360	14.550	7.280	40,0	7.000	230x230x227	250	186/184	7.500,00
DECN9000AS	450	18.190	9.100	50,0	7.520	285x210x234	315	195/192	9.595,00

DEGRASSATORE DEG



Il degrassatore è in grado di rimuovere gli ammassi di materiale galleggiante prodotti dalla combinazione oli-grassi-detersivi, viene quindi utilizzato come pre trattamento di acque grigie di origine civile. Il degrassatore è in pratica una vasca di calma con setti di separazione nella quale le acque di scarico vengono depurate sia dal materiale flottante in sommità, che da quello sedimentabile che permane sul fondo della vasca.

La sua funzione di abbattimento dei grassi e delle schiume è fondamentale per evitare inconvenienti durante i trattamenti successivi.

Conforme alle norme: UNI EN 1825 parte 1 e 2 Rispettano le prescrizioni:

D.Lgs. n° 152 del 03/04/2006 parte III.

Nella versione Plus rispetta le normative regionali Emilia Romagna D.G.R. 9 giugno 2003 n.1053 e Umbria L.R. 29 luglio 2010 n.31.



Parametri di calcolo per il dimensionamento

Carico dimensionale 35 lt/A.E.

Portata

capacità/tempo/ritenzione

Tempo ritenzione

compreso tra 4/8 min

Disegno tecnico

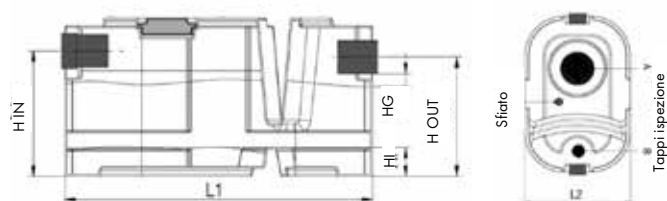

L1

Esempio impianto

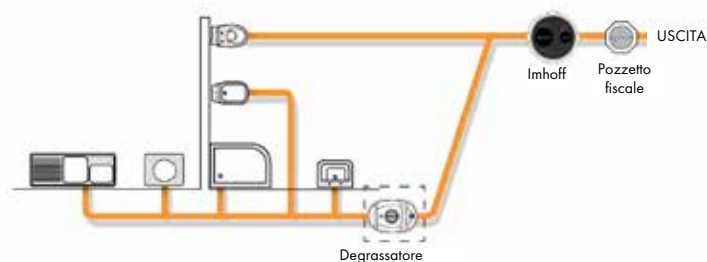

Dimensionamento per scarico in pubblica fognatura

Articolo	Potenzialità				Dati dimensionali				Prezzo €
	A.E.		Coperto	NS	vol.totale	Ø tubi in/out	Lu x la x h	he/hu	
	T3	NR	CO	lt/sec.	lt	mm	cm	cm	
DEGK120	5	2	6	0,3	110	100	Ø 60x58	44/42	260,00
DEGK150	8	3	9	0,4	160	100	Ø 60x74	60/58	340,00
DEGK200	10	4	12	0,5	210	125	70x90x63	49/47	420,00
DEGL300	12	5	15	0,7	250	125	Ø 80x72	56/54	355,00
DEGK250	13	5	15	0,8	260	125	70x90x72	57/55	445,00
DEGK300	16	6	18	1,0	320	125	70x90x80	66/94	460,00
DEGL400	18	7	20	1,0	350	125	Ø 80x94	78/76	435,00
DEGK400	20	8	24	1,2	400	125	80x120x66	55/53	555,00
DEGL500	23	9	25	1,5	450	125	Ø 80x116	99/97	510,00
DEGK500	25	10	30	1,5	500	125	80x120x76	65/62	630,00
DEGC800	28	16	45	2,0	840	125	Ø 130x97	78/76	780,00
DEGC1200	40	23	65	3,0	1.180	125	Ø 130x128	108/106	1.110,00
DEGC1400	50	30	90	3,5	1.500	125	Ø 130x150	131/129	1.260,00
DEGC1600	55	33	95	4,0	1.680	125	Ø 130x172	153/151	1.305,00
DEGC2000	65	38	100	5,0	1.920	125	Ø 130x194	175/173	1.455,00
DEGCX2100	70	42	120	5,5	2.100	125	Ø 150x160	137/135	1.950,00
DEGCX2600	85	52	150	6,0	2.600	125	Ø 150x182	159/157	2.265,00
DEGCS3000	100	60	180	6,5	3.020	160	Ø 165x173	155/152	2.655,00
DEGCS3500	115	70	200	7,0	3.500	160	Ø 165x196	175/172	2.985,00
DEGCS4000	130	80	240	8,0	4.000	160	Ø 195x157	130/127	3.345,00
DEGCS4500	150	90	270	9,0	4.500	160	Ø 195x178	153/150	3.675,00
DEGCS5100	170	100	300	10,0	5.100	160	Ø 195x199	172/169	3.915,00
DEGCR5600	190	110	330	11,0	5.600	200	Ø 230x188	155/153	4.455,00
DEGCR7000	230	140	400	14,5	7.000	200	Ø 230x218	181/179	4.980,00
DEGN9000	250	150	450	15,0	7.520	200	285x210x234	195/192	5.670,00
DEGM12000	340	235	700	24,0	11.880	200	440x210x234	206/201	10.080,00
DEGMN15000	380	265	800	30,0	13.360	200	465x210x234	195/192	11.500,00
DEGM18000	500	350	1.000	36,0	17.650	200	620x210x234	206/201	14.490,00
DEGMN21000	550	380	1.200	42,0	19.130	200	645x210x234	195/192	16.380,00
DEGM24000	670	465	1.400	48,0	23.420	200	800x210x234	206/201	18.430,00
DEGM30000	830	580	1.700	54,0	29.220	200	980x210x234	206/201	21.735,00
DEGM36000	1.000	700	2.000	60,0	35.060	200	1.160x210x234	206/201	26.460,00

STAZIONE DI SOLLEVAMENTO BABYSOL "BBS"



Funzione e utilizzo La stazione di sollevamento BABYSOL è composta da una vasca in polietilene, con funzione di raccolta e rilancio ad una quota maggiore di acque piovane o reflue. All'interno è presente un sistema di pompaggio comandato da galleggianti e quadro elettronico. L'impianto è adatto al sollevamento di piccole utenze da installarsi su scantinati ecc...

Dove si usa La stazione di sollevamento Babysol viene generalmente utilizzata a valle di piccoli scarichi di tipo domestico.

Norme e certificazioni Conforme alle norme: UNI EN 12050-01/02/03/04

Parametri di calcolo La parametrizzazione del sistema di calcolo prende in considerazione:

- **Tipologia di refluo:** acque bianche, acque sporche contenenti solidi fino a 5 mm, acque luride contenenti solidi grossolani. In relazione al tipo di refluo si sceglie il tipo di pompa.
- **Portata da smaltire:** in relazione alla portata in ingresso si definisce il volume del serbatoio di accumulo in modo che il pompaggio possa operare in condizioni ottimali.
- **Prevalenza:** in relazione all'altezza di sollevamento, alla distanza da percorrere, alla rugosità della condotta viene identificata la "caratteristica" della pompa che quindi ne determina la potenza ed il voltaggio.

Tabella dati tecnici generali

Modello	Volume totale	Volume utile	Lu x La x h	Ispezioni		Ingresso tubo		Alloggiamento pompe		
	lt	lt		vasca	cestello	tubo PVC con guarnizione	h centro tubo da piano pedonale	quantità	mandata	aggancio pompa
				mm	mm	mm	mm	n.	DN	PA/PL
BBS 101	100	75	80 x 50 x 56	Ø 350	Ø 140	Ø 125	120	1	1"1/2	PL
BBS 102	200	150	80 x 100 x 56					2	1"1/2	
BBS 201	200	175	80 x 50 x 84					1	2"	
BBS 202	400	350	80 x 100 x 84					2		

Tabella tecnica - listino configurazione TOP COMPLETA

Modello	Caratteristiche dimensionali				Allestimento configurazione TOP			Totale	Accessori		
	vol.	Lu x La x h	n	pompe		vasca	pompa		tubi man.	v. ritegno	tubi man.
	lt	cm		pot.	mand.	€	€		€	€	€
				KW	"						
BBS TOP 101 L037MM	100	80 x 50 x 56	1	0,37	1"1/4	451,00	415,00	67,00	933,00	143,00	290,00
BBS TOP 102 L037MM	200	80 x 100 x 56	2	0,37	1"1/4	831,00	830,00	424,00	2.085,00	286,00	335,00
BBS TOP 101 L060MM	100	80 x 50 x 56	1	0,60	1"1/4	451,00	575,00	67,00	1.093,00	143,00	290,00
BBS TOP 102 L060MM	200	80 x 100 x 56	2	0,60	1"1/4	831,00	830,00	424,00	2.405,00	286,00	335,00
BBS TOP 101 L075MM	100	80 x 50 x 56	1	0,75	1"1/2	451,00	615,00	83,00	1.149,00	146,00	290,00
BBS TOP 102 L075MM	200	80 x 100 x 56	2	0,75	1"1/2	831,00	1.230,00	461,00	2.522,00	292,00	335,00
BBS TOP 201 L037MM	200	80 x 50 x 84	1	0,37	1"1/4	702,00	415,00	67,00	1.184,00	143,00	290,00
BBS TOP 202 L037MM	400	80 x 100 x 84	2	0,37	1"1/4	1.414,00	830,00	424,00	2.668,00	286,00	335,00
BBS TOP 201 L060MM	200	80 x 50 x 84	1	0,60	1"1/4	702,00	575,00	67,00	1.344,00	143,00	290,00
BBS TOP 202 L060MM	400	80 x 100 x 84	2	0,60	1"1/4	1.414,00	830,00	424,00	2.668,00	286,00	335,00
BBS TOP 201 L075MM	200	80 x 50 x 84	1	0,75	1"1/2	702,00	615,00	67,00	1.400,00	146,00	290,00
BBS TOP 202 L075MM	400	80 x 100 x 84	2	0,75	1"1/2	1.414,00	1.230,00	461,00	3.105,00	292,00	335,00
BBS TOP 201 L0110MM	200	80 x 50 x 84	1	1,10	2"	702,00	965,00	123,00	1.790,00	146,00	290,00
BBS TOP 202 L0110MM	400	80 x 100 x 84	2	1,10	2"	1.414,00	1.930,00	540,00	3.884,00	292,00	335,00

Tabella tecnica - listino quadri

Descrizione	pompe n.	potenza max KW	modello	€		
				1 pompa	2 pompa	
Quadro elettrico	Monofase per comando pompa/e	1	2,20	QE1M220	290,00	-
		2	2,20	QE2M220	-	335,00
	Trifase per comando pompa/e	1	7,50	QE1T750	385,00	-
		2	7,50	QE2T750	-	470,00
Quadro elettrico completo di allarmi	Monofase per comando pompa/e con allarme acustico/visivo/4° galleggiante in vasca	1	2,20	QE1M220AAV	520,00	-
		2	2,20	QE2M220AAV	-	565,00
	Trifase per comando pompa/e con allarme acustico/visivo/4° galleggiante in vasca	1	7,50	QE1T750AAV	615,00	-
		2	7,50	QE2T750AAV	-	700,00
Allarmi	Quadro allarmi con batteria tampone		QE Z ALL BT	620,00		
	Avvisatore acustico/luminoso da contatto remoto (quadro separato)		ALL Z AV	205,00		

RECINZIONI MOBILI DA CANTIERE



La recinzione mobile da cantiere, è l'ideale per la messa in sicurezza di cantieri edili stradali e manifestazioni fieristiche, sportive, sagre, feste comunali, ecc. La rete è saldata nella mezzaria del tubo per evitare parti taglienti, sono dotate di gancio per la stabilità nel collegamento dei pannelli. Su richiesta possono essere dotate di targhetta personalizzata, inoltre completate con banda rifrangente in alluminio o rete tessuta frangi vista ed ombreggiante.

Codice	Dimensione mm	maglia rete	Ø tubo verticale	Ø tubo orizzontale	Ø filo verticale	Ø filo orizzontale	Pezzi per bancale	€/pz
CRRECM35204030	3500x2000	100x290	40x1,00 mm	30x1,00 mm	3,00	3,80	35	45,15
CRRECM35204040	3500x2000	100x290	40x1,00 mm	40x1,00 mm	3,00	3,80	30	54,60
CRRECM35204242	3508x2000	90x250	42x1,00 mm	42x1,00 mm	3,80	3,80	28	60,00
CRRECM35114030	3500x1150	100x300	40x1,00 mm	30x1,00 mm	3,00	3,80	35	42,00
CRRECM35114242	3508x1150	90x300	42x1,00 mm	42x1,00 mm	3,80	3,80	28	58,80
CRRECM22204030	2200x2000	100x290	40x1,00 mm	30x1,00 mm	3,00	3,80	35	42,00



BASAMENTI PER RECINZIONI

Codice	Materiale	Pezzi per bancale	€/pz
CRBASECLS	calcestruzzo	40	8,40
CRBASECLSPVC	calcestruzzo più plastica arancio alta visibilità	40	11,76
CRBASEGOMMRIC	gomma riciclata antiscivolo	30	20,60



ACCESSORI PER IL MONTAGGIO

Codice		€/pz
CRGIUNSI	Giunto di sicurezza zincato o in pvc	3,78

BANCALI PER RECINZIONI

Codice		€/pz
CRRAST4030	Verniciato ROSSO	546,00
CRRAST4030Z	Zincato	651,00

- Ideali per la movimentazione delle recinzioni da un cantiere all'altro
- Trasportabili sia con carrello elevatore che con gru
- Fornibile sia verniciato di rosso, o zincato, in vari formati di lunghezza



RETE PER RECINZIONE CANTIERE IN HDPE ARANCIONE

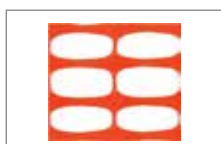

Codice	Dimensione ml	Superficie m ²	Peso kg	Imballo	€/MQ
RSRETEC18050	1,80x50	90	140	2700 m ² - 30 pz	1,25

Altre misure, pesi e colori disponibili su richiesta

Per Principio di **INVARIANZA IDRAULICA** si definisce **la necessità di non alterare la quantità di acque meteoriche caduta su un terreno permeabile**, anche dopo gli interventi di ristrutturazione edilizia, le nuove costruzioni, le urbanizzazioni, **con conseguente impermeabilizzazione del terreno stesso**. Lo scopo è quello di conservare il delicato equilibrio idraulico del territorio.

La progressiva pavimentazione di aree urbane ed industriali genera infatti, in caso di forti precipitazioni, problemi di accumulo dell'acqua piovana in superficie.

E' stata recentemente adottata dalla Regione Lombardia una legislazione molto stringente che obbliga, per molti interventi edilizi, all'adozione di sistemi che garantiscano tale principio.

La corretta gestione delle acque di pioggia mira al raggiungimento di due obiettivi:

- **Stoccare temporaneamente l'acqua in eccesso allo scopo di limitarne l'afflusso nei corpi recettori e disperderla in modo graduale e naturale attraverso il terreno.**
- **T trattare e accumulare le acque per un riutilizzo sostenibile (esempio: irrigazione)**

La Boldarino spa offre molteplici soluzioni per assolvere a questo compito:

SISTEMI A CELLE COMPONENTI (versatili e sicuri)

Si tratta di soluzioni con leggeri elementi componibili in materiale plastico che vengono facilmente assemblati in cantiere per formare bacini e trincee drenanti adattandosi agli spazi disponibili, carrabili, ispezionabili e con la possibilità di essere puliti tramite sistemi a canal jet.

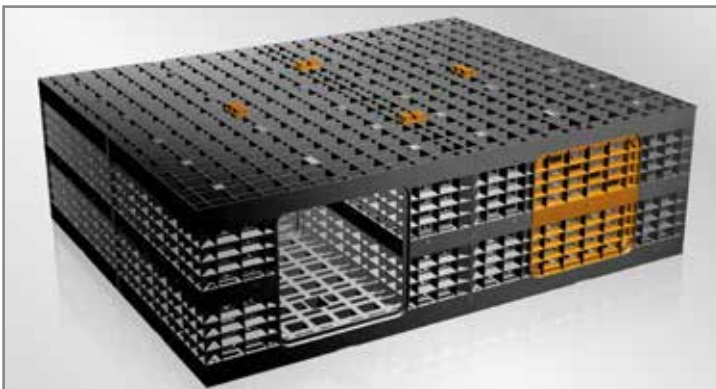

ACCUMULO CON SCATOLARI IN CLS

Sono bacini formati attraverso l'assemblaggio di scatolari autoportanti in CLS, collegati tra loro.

Un sistema semplice e con notevoli resistenze ai carichi, anche con scarso interramento.

**ACCUMULO CON BATTERIA TUBAZIONI CLS****SISTEMI CON VASCHE DI TRATTAMENTO ED ACCUMULO**

VASCHE MONOLITICHE CIRCOLARI E RETTANGOLARI



Per:

- Bacini antincendio d'acqua potabile
- Bacini per il recupero dell'acqua piovana, per usi civili, agricoli e industriali
- Impianti di depurazione
- Locali tecnici interrati
- Stoccaggio acque reflue civili e industriali
- Stazioni di sollevamento acque

IMPIANTI DI PRIMA PIOGGIA



Per:

- Piazzali industriali
- Parcheggi
- Aree asfaltate con transito veicoli

IMPIANTI DI LAMINAZIONE



Per:

- Piazzali
- Strade
- Superfici impermeabili in genere

IMPIANTI DI SEPARAZIONE OLI MINERALI



Per:

- Officine meccaniche
- Aree di rifornimento carburante
- Autorimesse
- Demolitori

FILTRI A CARBONE ATTIVO



Per:

- Autolavaggi e stazioni di servizio

IMPIANTI DI SEPARAZIONE GRASSI ANIMALI E VEGETALI



Per:

- Mense
- Ristoranti
- Aziende alimentari

IMPIANTI BIOLOGICI



Per:

- Edifici civili e industriali
- Centri residenziali
- Campeggi
- Ospedali

SISTEMI DI ALIMENTAZIONE ANTINCENDIO



Per:

- Edifici collettivi: ospedali, alberghi, uffici, ecc.
- Spazi commerciali
- Insediamenti produttivi

SISTEMI PER IL RECUPERO E IL RIUTILIZZO DELL'ACQUA PIOVANA



Per:

- Recupero e riutilizzo dell'acqua piovana in ambiti civili e industriali

POZZETTI PER ALLOGGIAMENTO CAVI IN FIBRA OTTICA PER TELECOMUNICAZIONI

Pozzetto prefabbricato in calcestruzzo rinforzato con armatura metallica per infrastrutture di rete per telecomunicazioni.

Il manufatto in oggetto si compone di un elemento di base a pianta rettangolare il cui bordo è sagomato ad incastro per consentire l'inserimento di prolunghe raggiungi quota, di altezza pari a cm 10, 20 e 40. Tali prolunghe sono sagomate ad incastro per la sovrapposizione fra loro. Alla sommità è previsto l'inserimento di un anello portachiusino che ha un foro centrale di dimensioni interne effettive di cm 60x60, 70x80 o cm 70x106.

Il manufatto è confezionato con impasto di calcestruzzo semiasciutto, sottoposto a vibrocompressione, avente una resistenza non inferiore a Rck 400 kg/cm² secondo specifiche tecniche omologate dal Gestore. Costruito secondo le raccomandazioni previste dalle Norme Armonizzate Europee è conforme al **CAPITOLATO TECNICO N° 1408 DI TELECOM ITALIA.**

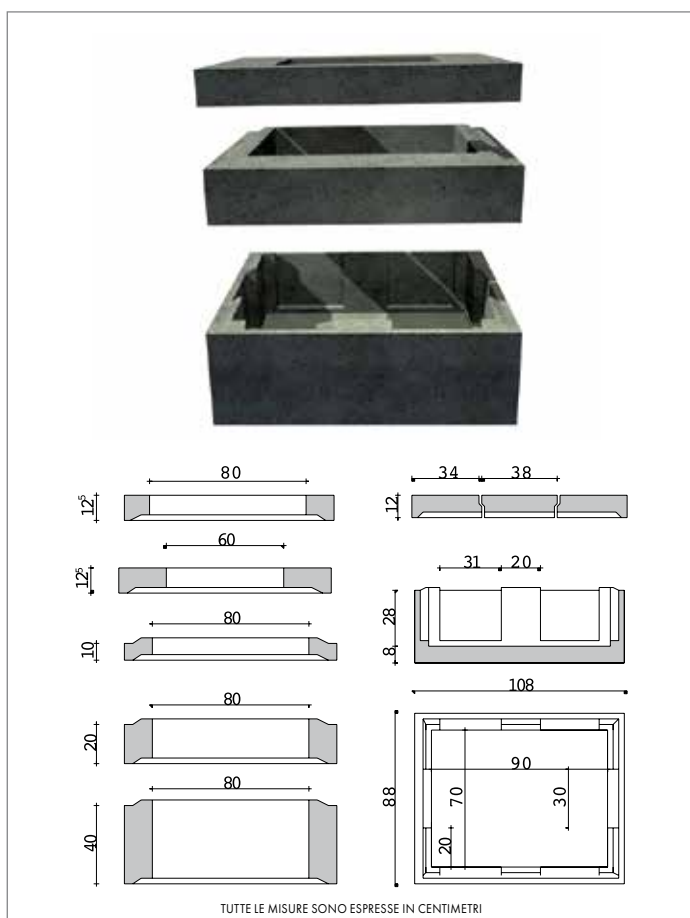
**DIMENSIONI INTERNE 90x70 cm
per chiusino luce 60x60 cm**

TUTTE LE MISURE SONO ESPRESSE IN CENTIMETRI

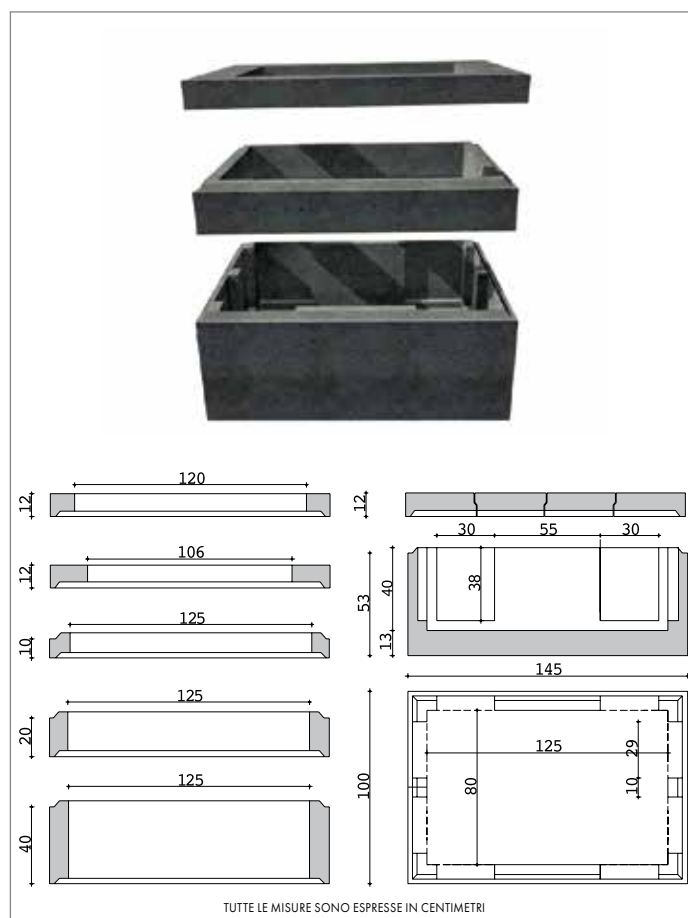
**DIMENSIONI INTERNE 125x80 cm
per chiusino luce 60x120 cm**

TUTTE LE MISURE SONO ESPRESSE IN CENTIMETRI

Codice	Descrizione	H cm	Riferimento Telecom	Peso kg.	€/pz
17.0761	Base 90x70 mis. Interne	36,0	NMU 368126	320	211,90
17.0762	Sopralzo per base 90x70	10,0	NMU 368100	88	69,57
17.0763	Sopralzo per base 90x70	20,0	NMU 368118	140	88,55
17.0760	Sopralzo per base 90x70	40,0	NMU 632950	280	148,65
17.0765	Anello portachiusino Foro 70x80	12,5		110	120,17
17.0766	Anello portachiusino Foro 60x60 con boccole	12,5	NMU 703192	140	120,17
17.0767	Anello portachiusino Foro 70x80 con boccole	12,5	NMU 703193	110	120,17
17.0645	Anello portachiusino In tre pezzi	12,0		235	a richiesta

Codice	Descrizione	H cm	Riferimento Telecom	Peso kg.	€/pz
17.0705	Base 125x80 mis. Interne	53,0	NMU 280966	680	281,46
17.0714	Sopralzo per base 125x80	10,0	NMU 280974	110	88,55
17.0724	Sopralzo per base 125x80	20,0	NMU 280982	220	110,70
17.0734	Sopralzo per base 125x80	40,0	NMU 280990	440	186,60
17.0758	Anello portachiusino foro 60x120 con boccole	12,0	NMU 703195	215	142,31
17.0759	Anello portachiusino foro 70x106 con boccole	12,0	NMU 703194	180	142,31
17.0744	Anello portachiusino in quattro pezzi	12,0	NMU 281006	330	a richiesta

Disponibili a richiesta pozzetti in poliuretano per chiusini 76x40

POZZETTI CIRCOLARI IN CLS SCC-HCR



Elementi componibili in SCC-HCR armato di forma interna circolare, prodotti nei diametri nominali di 800/1000/1200/1500/2000 mm e dotati di incastro superiore e inferiore, per la realizzazione di pozzetti prefabbricati idonei all'accesso e all'aerazione di sistemi di scarico o di fognature per il convogliamento di acque nere, di acque meteoriche e acque superficiali per gravità o occasionalmente a punte di bassa pressione.

Questi prodotti sono conformi alla norma UNI EN 1917 e sono marcati CE secondo il regolamento UE 305/11, con relativa Dichiarazione di Prestazione che ne garantisce la rispondenza alle prestazioni richieste.

I pozzetti sono realizzati con l'innovativa tecnologia SCC-HCR che garantisce l'impermeabilità della matrice cementizia, aumentando la coesione tra i granuli e abbattendo la penetrazione da parte degli agenti chimici aggressivi, compresi quelli dei solfati che figurano tra i più gravosi per il calcestruzzo. Il risultato è un calcestruzzo altamente compatto, impermeabile, privo di imperfezioni e dotato di elevata durabilità, come prescritto dalle norme UNI EN 206 e UNI EN 11104.

La tenuta idraulica tra i vari elementi e con le tubazioni è garantita da guarnizioni di tenuta a norma UNI EN 681/1, a cuspide premontate o incorporate.

I pozzetti, realizzabili nelle misure interne 800, 1000, 1200, 1500, 2000, sono accoppiabili a qualsiasi tipologia di tubazione prevista per linee fognarie (gres, ghisa, PVC, PEAD, PRFV, CLS), fino al d. 1200.

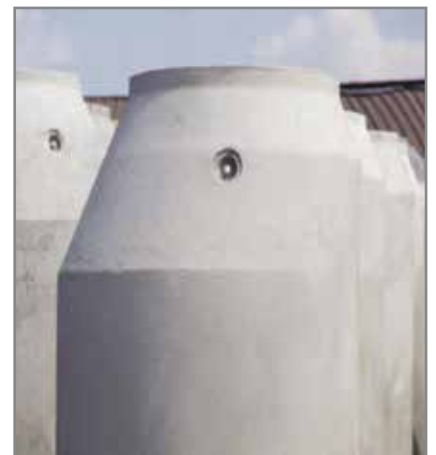
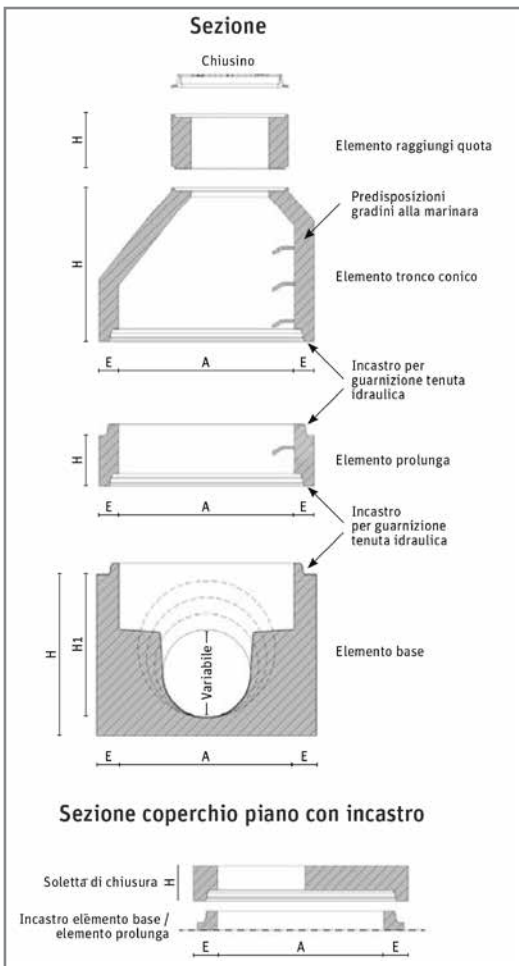

**DISPONIBILE ANCHE NELLA VARIANTE
CON RIVESTIMENTO INTERNO IN PP-PRFV**

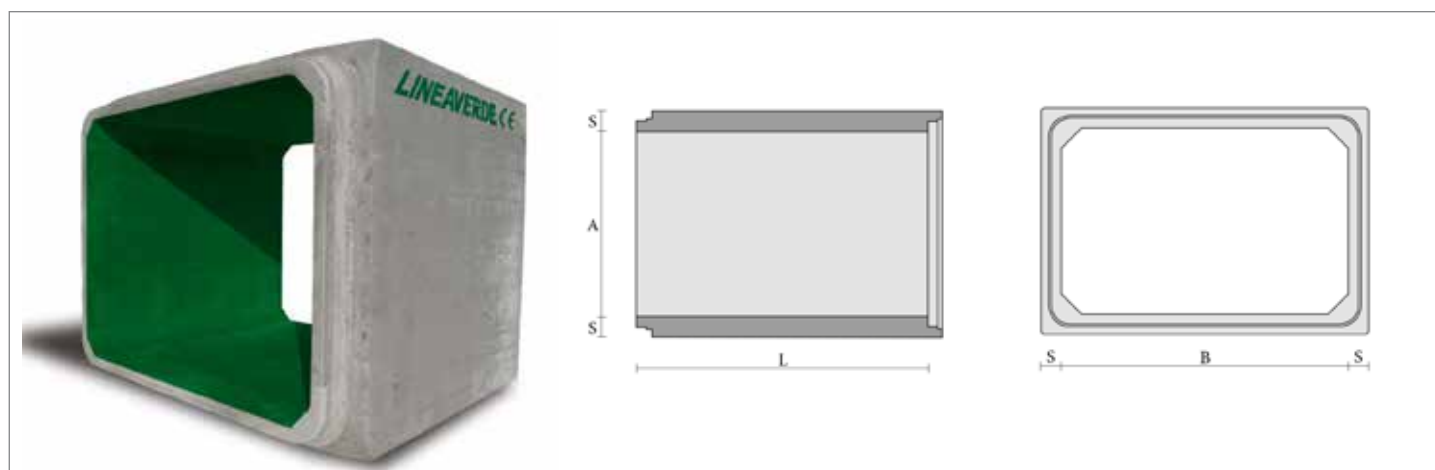
TUBO PREFORMATO A SEZIONE RETTANGOLARE

TIPO	BASE cm (B)	ALTEZZA cm (A)	L cm	S cm	PESI kg	PZ per viaggio	ML per viaggio	Guarnizione tipo O-RING Prezzo per ml di scatolare €	Prezzo €/ml
JUNIOR	100	50	230	14	3000	10	23,00	18,75	220,00
ALFA	100	80	230	14	3500	9	20,70	22,50	233,50
GAMMA	120	80	230	15	4200	8	18,40	24,85	247,20
BRAVO	120	100	230	15	4500	7	16,10	27,40	276,00
BETA	160	80	230	15	4800	6	13,80	29,85	331,70
CHARLIE	160	100	230	15	4900	6	13,80	32,30	338,15
ECHO	200	150	230	18	7800	4	9,20	43,55	514,70
GOLF	210	110	230	18	7400	4	9,20	39,80	520,00
DELTA	220	170	205	18	7900	4	8,20	54,35	550,00
JOLLY	250	100	230	18	8000	4	9,20	43,55	563,90
KILO	250	125	215	18	7500	4	8,60	49,85	578,90
JULIET	250	150	205	18	7900	4	8,20	55,75	620,50
FOXTRO	250	200	180	18	7700	4	7,20	71,50	756,50
INDIA	300	150	170	20/18	7700	4	6,80	75,65	818,50
HOTEL	300	200	150	20/18	7900	4	6,00	95,35	1.052,00

DISPONIBILI ANCHE NELLA VERSIONE VERTICALE E NELLE VERSIONI APERTE

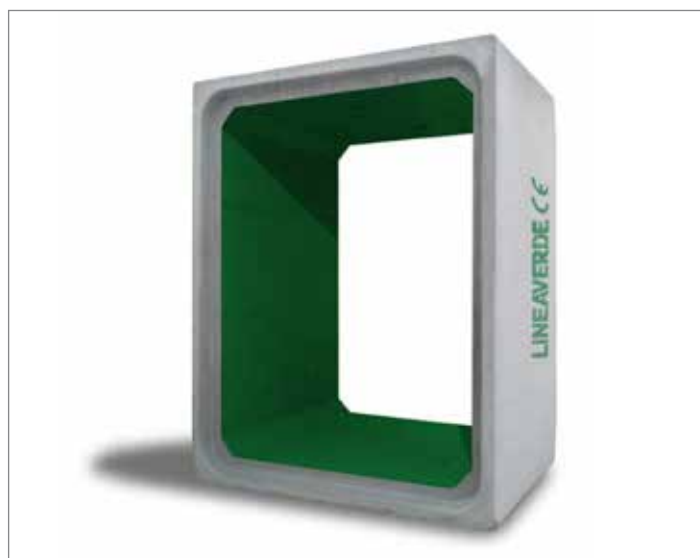

BETONROAD - BETONCINO PER IL FISSAGGIO RAPIDO DI CHIUSINI E CADITOIE STRADALI

Betoncino predosato fibrato ad alta resistenza per il fissaggio di chiusini e caditoie stradali
Composto da: aggregato siliceo (0/4 mm), legante cementizio, additivi e fibre strutturali



RIAPERTURA AL TRAFFICO DOPO 2 H

PLUS

- Alta resistenza ($\geq 50 \text{ N/mm}^2$)
- Elevata durabilità (resistente al gelo/disgelo, ai sali disgelanti e ai cloruri)
- Rapida carrabilità e riapertura al traffico (2h)
- Ritiro compensato e fibrato
- Colore grigio scuro/nero, simile all'asfalto
- Conforme ai requisiti tecnici di UNI/TR 11256
- Doppia lavorabilità, tissotropica e fluida
- Resistente ai sali disgelanti
- Utilizzabile anche in pendenza.
- Predosato, sacco plastica "ermetico"
- Specifico per transito stradale

CAMPI DI APPLICAZIONE

- Fissaggio, livellamento e finitura (anche in pendenza) di: chiusini, caditoie, griglie, bocche di lupo, pozzetti, botole, canalette di scolo, griglie sul lato strada.
- Ripristino di porzioni di pavimentazioni stradali e industriali in calcestruzzo.
- Fissaggio di cartelli stradali, pubblicitari, pali di linee elettriche e telefoniche, arredi urbani in genere.
- Recinzioni, guard-rail, barriere di protezione, opere stradali in genere.



CARATTERISTICHE TECNICHE

Modello	APS80
Resistenza a compressione c20°C)	a 2 ore: 20 N/mm ² a 4 ore: 25 N/mm ² a 24 ore: 35 N/mm ² a 7 gg: 40 N/mm ² a 28 gg: $\geq 50 \text{ N/mm}^2$
Spessore d'impiego	3 - 15 cm
Riapertura al traffico gommato della strada	dopo 2 ore circa dal termine della posa di BETONROAD
Diametro max dell'aggregato	4 mm
Colore	grigio scuro/nero
Consumo	20 kg/m ² circa per cm di spessore d'impasto
Confezione	sacchi in polietilene da 20 kg e bancale da 30 sacchi (600 kg)
Certificato	CE (UNI EN 1504-3, classe R4)
Conforme ai requisiti tecnici	UNI/TR 11256

CODICE

EDBETONROAD

PREZZO €/sacco

25,80



Inquadra il QR code e scarica il manuale
con tutte le informazioni relative a
BETONROAD

ALZA CHIUSINI MAGNETICO CON BASE A BANANA CL11



Modello con base arcuata per garantire la migliore presa sulla circonferenza di chiusini a "riempimento" con cornice in ghisa e disco centrale in asfalto/pietra/cemento. Può alzare anche ogni comune chiusino tondo o quadrato in ghisa e materiali ferrosi. Sul dorso dell'utensile è collocata una pratica prolunga estensibile per permettere la giusta geometria di alzata ed assicurare la piena forza di sollevamento nel capovolgimento di coperchi incernierati. L'impugnatura è telescopica e ripiegabile per permettere ergonomia e minimi ingombri di trasporto. La particolare configurazione assicura un'esclusiva versatilità di uso in 3 modi diversi. La piastra ha 17 potenti magneti in neodimio e sviluppa una forza di alzata garantita di kg 390 con un peso di soli kg 7.

SPECIFICHE TECNICHE	
Modello	CL11
Peso	7 Kg
Dimensioni base	cm 28x12
Lunghezza in estensione	70 cm
Lunghezza ripiegata	55 x 12 cm
ARTICOLO	UAPIASTRACL11
PREZZO	741,60 €

ALZA CHIUSINI MAGNETICO CL10



Unico sul mercato utilizzabile in 4 modi

Modello universale con base rettangolare adatta al sollevamento, spostamento e riposizionamento della maggior parte di chiusini, caditoi e griglie in ghisa e materiali ferrosi, l'impugnatura è telescopica e ripiegabile per permettere ergonomia e minimi ingombri di trasporto e rimessaggio. L'esclusiva configurazione di uso in 4 modi diversi regala una versatilità impareggiabile che rende il CL10 adatto al sollevamento della maggior parte dei coperchi. La piastra con 16 potenti magneti in neodimio sviluppa una forza di alzata in condizioni ideali garantita di kg 390 con un peso di soli kg 7. L'uso è semplice, rapido ed intuitivo.

SPECIFICHE TECNICHE	
Modello	CL10
Peso	7 Kg
Dimensioni base	cm 21x16
Lunghezza in estensione	70 cm
Lunghezza ripiegata	55 x 16 cm
ARTICOLO	UAPIASTRACL10
PREZZO	698,40 €

ALZA CHIUSINI MAGNETICO PIEGHEVOLE ULTRA LEGGERO PER COPERCHI MEDIO/PESANTI XT1 NANO



Leggerissimo, ultra compatto alza chiusini magnetico ideale in applicazioni rapide e multiple di sollevamento di coperchi metallici medio/pesanti. Con un peso di soli 2 Kg ha un'incredibile potenza di sollevamento grazie ai magneti al neodimio di ultima generazione. Si apre e si ripiega con una mano, si attacca in modo fortissimo a coperchi ferrosi, si stacca facilmente con un colpo laterale. La ripiegabilità dell'impugnatura lo rende veramente minuscolo per un facilissimo uso e trasporto, trova posto ovunque anche sotto il sedile dei veicoli. XT1 NANO è impiegabile in due modi, capovolgendolo è utilizzabile come leva di aggancio alle asole per sollevamento meccanico, l'impugnatura ha un durissimo becco in acciaio al cromo riaffilabile per martellare e spezzare le dure incrostazioni delle asole e permettere poi l'inserimento ed agganciare il coperchio nel sollevamento di coperchi asfaltati o non metallici dove il magnete non "attacca". Se il coperchio è molto pesante, quindi oltre il limite di peso prescritto dalla legge, per la movimentazione manuale dei carichi è possibile usare 2 utensili in parallelo sollevando in 2 persone, rientrando nelle norme. Il cappello di protezione in plastica fornito con l'utensile isola il magnete per impedire involontari contatti ad oggetti metallici. XT1 NANO rappresenta lo "stato dell'arte" nel suo tipo, è un concentrato di efficacia e praticità che non può mancare nell'equipaggiamento di squadre modernamente attrezzate.

SPECIFICHE TECNICHE	
Modello	XT1 NANO
Peso	2,5 Kg
Diametro della base	11 cm
Lunghezza in estensione	70 cm
Dimensione ripiegato	40 x 8 x 15 cm
Potenza sollevamento	Kg. 230 in condizioni ideali di aderenza del magnete
Materiale del becco	Acciaio temperato 38 NCD4
ARTICOLO	UAPIASTRAXT1
PREZZO	384,50 €

LEVA PIEGHEVOLE CARRELLATA APS80**Utilizzabile in 4 modi diversi**

Versatile leva pieghevole carrellata progettata per l'uso con gli apri chiusini DOA ed i loro accessori. La leva è una versione semplificata, alleggerita ed economica della APS90. APS80 è ideale per quelle squadre che devono aprire quotidianamente molti chiusini che non hanno particolari problematiche di sollevamento. Il braccio superiore è telescopico per permettere il minimo ingombro e facilità di trasporto su mezzi piccoli, la connessione che forma un solido triangolo chiuso tra i due bracci è una robustissima e leggera cinghia pieghevole, a parte la massima capacità di sollevamento le altre funzioni e la versatilità sono le stesse della APS90. L'azione di sollevamento dei coperchi avviene premendo verso il basso, in questa situazione la colonna vertebrale dell'operatore viene estesa e non sottoposta a dannose compressioni, il peso dell'operatore diventa "amico" garantendo sicurezza ed efficacia.

APS80 è un ingegnoso accessorio che assicura l'adeguatezza al DGLs 81/08 per la movimentazione manuale dei carichi, grazie alla leggerezza e compattezza può essere impiegata anche da personale femminile e trasportata occupando minimo spazio.

SPECIFICHE TECNICHE

Modello	APS80
Peso	7 Kg
Peso sollevabile	600 Kg
Lunghezza leva superiore estesa	110 cm
Lunghezza leva superiore retratta	75 cm
Lunghezza leva inferiore	40 cm

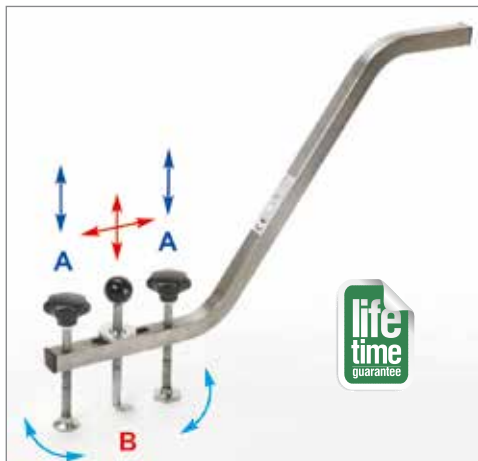
ARTICOLO: UALEVACCAPS80**PREZZO 662,40 €****LEVA ALZA CHIUSINI LB8**

Tipico, pratico e versatile utensile progettato per l'apertura della maggior parte di chiusini, griglie, caditoi, decantatori di olio, boccaporti ecc. che abbiano delle asole o aperture di aggancio. Il suo uso assicura l'aderenza al DL gs 81/08 per la MOVIMENTAZIONE MANUALE DEI CARICHI per alzate fino a 25 Kg.

LB8 è veramente versatile essendo impiegabile in più modi, l'uso è semplice ed intuitivo. LB8 è in sostanza una robusta leva/impugnatura sulla cui parte inferiore vi sono due puntoni esterni (A) regolabili ed un tirante centrale (B) con gancio rotante e scorrevole impegnabile nelle asole, fori o grigliature dei coperchi per agganciarli, formare una solida unità col chiusino per permetterne l'alzo. L'utensile è garantito a vita e fabbricato con i migliori materiali per assicurare un servizio lungo, puntuale e senza problemi.

SPECIFICHE TECNICHE

Modello	LB8
Peso	4,5 Kg
Lunghezza	100 cm
Asta	Acciaio Inox
Tiranti	Acciaio legato

ARTICOLO: UALEVACL8**PREZZO 604,80 €****SET DI AGGANCI PER IL SOLLEVAMENTO DI CHIUSINI CON LE LEVE PIEGHEVOLI APS90 - APS80**

Il set di agganci è formato da quattro morsetti ad aletta ed uno a gancio ed è inteso per uso in combinazione con le leve pieghevoli APS90 - APS80 per il sollevamento/spostamento/riposizionamento di chiusini e griglie non sollevabili magneticamente con i modelli CL10, CL11, PM500. Le alette hanno dimensioni differenti per permettere l'inserimento nella maggior parte delle asole ed aperture di chiusini, l'impiego è semplice, rapido e funzionale: è sufficiente inserire l'aletta nell'asola e ruotarla di 90° per assicurarne l'ingaggio, quindi fermare la barretta trasversale di sollevamento in posizione favorevole per essere afferrata dalla leva APS90 - APS80 e l'alzata è pronta. Le alette sono disponibili anche con configurazione e dimensioni differenti su specifiche del cliente per uso con asole particolari. I cinque morsetti sono consegnati infilati in uno spillone che li tiene uniti e pronti ed impedisce smarrimenti ed usabile come raschietto per le cavità.

ARTICOLO: UASETMORSETTI**PREZZO 540,00 €**

Sede con deposito

Brescia
Via Luigi Abbiati 43 - 25131 Brescia (BS)
T +39 030 9745811

Filiali con deposito

Bergamo
Via Trento 1 - 24060 S. Paolo D'Argon (BG)
T +39 035 959511

Verona
Viale del Commercio 53 - 37135 Verona (VR)
T +39 045 501010

Mantova
Via dell'Agricoltura 1 - 46010 Curtatone (MN)
T +39 0376 348376

Milano
Via Francesco Cilea 115/A - 20151 Milano (MI)
T +39 02 255489